

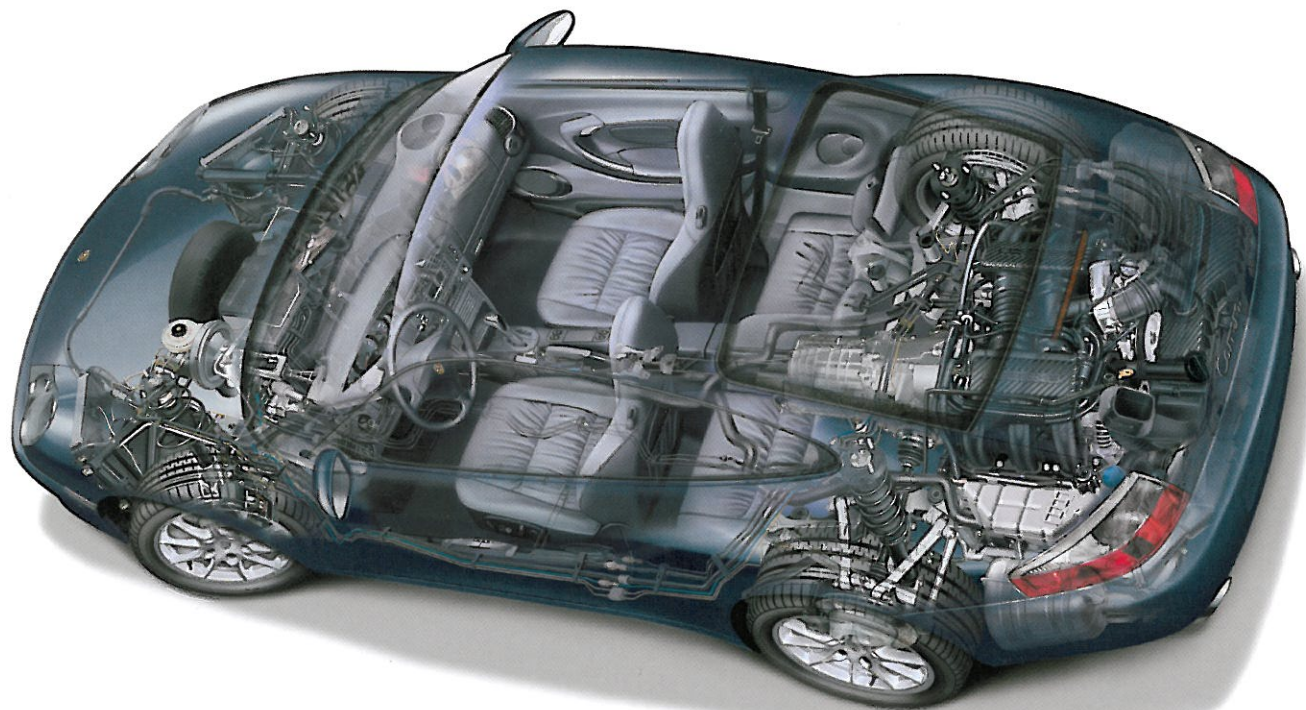

PORSCHE



911 Carrera
Manual Technique



**Chère cliente,
cher client,**

Nous vous remercions de votre confiance et vous félicitons pour l'acquisition de votre nouvelle Porsche 911.

A notre connaissance, aucun autre véhicule que la 911 ne peut se vanter d'un tel passé.

Cette dernière version conserve les valeurs fondamentales de ses prédécesseurs, allie néanmoins de manière unique tradition et innovation.

Elle est propre et économique comme le modèle précédent, mais plus puissante qu'aucune autre 911 et elle satisfait à toutes les réglementations mondiales en matière de bruit. Mais son bruit est celui d'une Porsche. Plus confortable qu'aucune autre Porsche, elle ne perd rien cependant de son caractère sportif. Mine d'innovations, elle sait parfaitement susciter les émotions que seule une Porsche procure.

Cette 911 est le résultat actuel d'une évolution continue depuis plus de 30 ans.

Jamais une Porsche n'a été aussi Porsche.

Dans ce Manuel Technique, nous avons réuni tout ce qu'il vous faut connaître et observer sur votre 911.

La brochure «Garantie et entretien» vous fournit, ainsi qu'à votre atelier et à l'éventuel futur acheteur de votre véhicule, des indications précieuses quant à l'exécution des opérations d'entretien.

Notre organisation après-vente se tient à votre disposition dans le monde entier.

Il est conseillé de respecter les intervalles recommandés pour les opérations de maintenance, même au terme de la période de garantie. Vous en constaterez les bénéfices, non seulement dans la conduite de votre 911, mais également en cas de revente à un particulier ou de reprise par un concessionnaire Porsche.

Conformément à la définition même de chaque Porsche, nous vous souhaitons :
Beaucoup de plaisir avec votre 911.

Dr. Ing. h.c. F. Porsche AG

Porsche, l'écusson Porsche, Carrera, Targa, Boxster, Cayenne, Tiptronic et Tequipment sont des marques déposées de Dr. Ing. h.c. F. Porsche AG.

Printed in Germany.

Toute reproduction, même partielle, par quelque procédé que ce soit, est interdite sans l'autorisation écrite préalable de la société Dr. Ing. h.c. F. Porsche AG.

© Dr. Ing. h.c. F. Porsche AG
Porscheplatz 1
D-70435 Stuttgart

Conservez toujours la documentation de bord dans le véhicule et remettez-la au nouveau propriétaire en cas de revente du véhicule.

Equipement

Du fait de l'amélioration constante portée à nos véhicules, nous nous réservons le droit d'apporter des modifications aux équipements et à leur conception technique par rapport aux illustrations et descriptions contenues dans ce Manuel Technique.

Les variantes d'équipement repérées par un astérisque ne font pas toujours partie de l'équipement de série ou sont fonction de l'équipement spécifique au pays ou à la législation. Votre concessionnaire Porsche vous conseillera volontiers sur les possibilités de montage ultérieur.

Dans le cas où votre Porsche comporte des détails d'équipement qui ne sont pas décrits dans cette notice, votre concessionnaire Porsche vous informera de leur fonctionnement et entretien.

Les dispositions légales en vigueur différant dans certains pays, l'équipement de votre véhicule peut diverger de celui indiqué dans la description.

Suggestions

Avez-vous des questions, des suggestions ou des idées concernant votre véhicule ou la documentation de bord ?

N'hésitez pas à nous écrire :

Dr. Ing. h.c. F. Porsche AG
Vertrieb After Sales Technik
Porschestraße 15-19
D-71634 Ludwigsburg

Table des matières

Avant chaque chapitre principal se trouve un récapitulatif des sujets évoqués avec leurs numéros de pages.

Index alphabétique

A la fin du Manuel Technique se trouve un index alphabétique détaillé.

Qualité de carburant

Le moteur a été conçu pour être alimenté avec du **supercarburant sans plomb d'un indice d'octane de RON 98/MON 88** et offre, dans ces conditions, des performances et une consommation optimales.

En cas d'utilisation de supercarburants sans plomb d'un indice d'octane de **RON 95/MON 85 minimum**, le calage de l'allumage est automatiquement corrigé par la régulation anticlicquetis du moteur.

Pression de gonflage, pneumatiques froids

Pneumatiques été et hiver

avant	Jantes 17 pouces 2,5 bars (36 psi)
	Jantes 18 pouces 2,5 bars (36 psi)
arrière	Jantes 17 pouces 2,5 bars (36 psi)
	Jantes 18 pouces 3,0 bars (44 psi)

Ces pressions de gonflage s'appliquent uniquement aux marques et aux types de pneumatiques agréés par Porsche.

▷ Reportez-vous au chapitre «JANTES ET PNEUMATIQUES» à la page 177.

Dimensions de pneumatiques et de jantes

L'homologation de dimensions de pneumatiques ou de jantes implique de nombreux tests.

Votre concessionnaire Porsche sera heureux de vous informer sur l'état actuel des homologations.

L'utilisation de pneumatiques dont les dimensions ne sont pas agréées par Porsche peut diminuer dangereusement la stabilité routière du véhicule.

Porsche et l'environnement

Directives d'environnement

Nous concevons et produisons des véhicules exclusifs avec une technique d'environnement et de sécurité élevée exerçant une grande fascination.

Nous observons les principes suivants de politique d'environnement :

- La meilleure technique de sécurité et d'environnement possible, compatible économiquement.
- Démarche économique vis-à-vis des énergies et des ressources.
- Intégration de nos partenaires économiques et contractuels dans nos efforts pour la protection de l'environnement.
- Dialogue ouvert avec l'ensemble des groupes sociaux.

Production

En production comme lors des opérations de réparation, Porsche opte toujours pour la technologie favorable à l'environnement.

Un exemple : la technologie utilisant une peinture de base aqueuse dans nos installations de mise en peinture.

Grâce aux peintures de base aqueuse et aux nouveaux procédés d'application de peinture, l'émission de solvants est réduite de 70 pour cent.

En outre, l'eau est réutilisée dans l'atelier de peinture. Les eaux résiduelles ne quittent l'usine Porsche qu'après un traitement approprié.

Un concept économique pour la réduction du volume de déchets, avec l'augmentation simultanée de la quote-part de recyclage, a été adopté.

Des véhicules écologiques

Les techniques modernes d'antipollution garantissent la conformité aux réglementations internationales en vigueur.

Elles offrent les avantages suivants :

- La «mise en action» rapide des catalyseurs assure une pollution faible, même dans les trajets courts.
- Un fonctionnement sûr et une épuration efficace des gaz d'échappement pour une longue durée de vie.

Conduite écologique

Adopter une conduite écologique ne signifie aucunement renoncer au plaisir de conduire. Si vous suivez les recommandations suivantes, il vous sera possible de réduire le niveau sonore et la consommation de votre véhicule.

- ▷ Surveiller en permanence la consommation de carburant.
- ▷ Ne pas faire chauffer le moteur inutilement au ralenti.
- ▷ Ne pas accélérer à fond, passer le rapport supérieur suffisamment tôt.
- ▷ Couper le moteur lors des haltes prolongées (p. ex. feux, embouteillages, passages à niveau).
- ▷ Ne pas allumer inutilement les appareils électriques.
- ▷ Contrôler régulièrement la pression de gonflage des pneumatiques.
- ▷ N'allumer la climatisation qu'en cas de nécessité.
- ▷ Ne pas circuler inutilement avec le système de portage en place.
- ▷ Faire effectuer l'entretien du véhicule selon la périodicité d'entretien figurant dans la brochure «Garantie et entretien».

En principe : conduire à régime modéré permet de réduire la consommation et le niveau sonore.

Recyclage – presque pure théorie pour une Porsche

Plus des deux tiers de la totalité des véhicules Porsche construits roulent toujours.

Mais nous prenons également les précautions nécessaires en cas de recyclage :

- Caractérisation des matériaux.
- Utilisation de matériaux recyclables.
- Démontage facile des pièces recyclables.
- Augmentation supplémentaire de la quote-part de recyclage actuellement de 83 pour cent.

Uniquement pour les pays de l'Union Européenne : recyclage des véhicules hors d'usage

Porsche AG reprend gratuitement votre véhicule Porsche en fin de vie et le dirige, conformément aux dispositions légales en vigueur, vers une unité de recyclage compatible avec la protection de l'environnement.

Adressez-vous à votre concessionnaire Porsche habituel pour la reprise de votre véhicule et pour le certificat de destruction, il vous viendra volontiers en aide pour le recyclage de votre véhicule hors d'usage.

Contrôle intégré des gaz d'échappement

La technique innovante de la motorisation allie une puissance élevée et une bonne compatibilité avec l'environnement.

Le diagnostic moteur surveille électroniquement les composants et systèmes relatifs aux gaz d'échappement.

Ce contrôle et cet enregistrement permanents des défauts permettent un diagnostic ainsi qu'une reconnaissance rapide et sûre des défauts.

Les défauts sont signalés au conducteur par le voyant de contrôle «Contrôle des gaz d'échappement» et par l'ordinateur de bord.

Consignes de sécurité !

- ▷ Nous vous prions d'utiliser pour votre véhicule exclusivement des pièces Porsche d'origine ou des pièces détachées de qualité équivalente et fabriquées conformément aux spécifications et exigences de production de Porsche. Vous pouvez vous les procurer auprès d'un concessionnaire Porsche ou d'un atelier spécialisé. Utilisez des accessoires pouvant affecter la sécurité uniquement s'ils proviennent de la gamme Porsche Tequipment ou contrôlés et homologués par Porsche. Votre concessionnaire Porsche vous informera et vous conseillera volontiers sur toutes ces questions.
En cas d'utilisation d'autres pièces de rechange ou accessoires, Porsche se voit dans l'obligation de décliner toute responsabilité concernant les dommages ou préjudices que ceux-ci pourraient entraîner.
Même lorsqu'un fabricant d'accessoires est globalement homologué, il peut y avoir atteinte à la sécurité du véhicule. La multiplicité des produits existant sur le marché des accessoires ne permet pas à Porsche de les contrôler tous.
- ▷ Ne négligez pas non plus le fait que l'utilisation de pièces et d'accessoires non homologués par Porsche compromet la garantie dont bénéficie votre véhicule.

- ▷ Vérifiez régulièrement si votre véhicule n'est pas endommagé. Si des composants aérodynamiques tels que les spoilers, becquets, aileron ou carénages inférieurs sont endommagés ou manquants, le comportement routier du véhicule s'en trouve affecté, il est alors nécessaire de remplacer immédiatement ces composants.

Modifications techniques

Des modifications ne peuvent être apportées à votre véhicule que sur accord de Porsche. Il est ainsi garanti que la sécurité de fonctionnement et de roulement de votre Porsche sera maintenue et qu'aucun dommage consécutif ne se produira sur votre véhicule. Votre concessionnaire Porsche vous conseillera volontiers.

Caches

- ▷ N'apposer aucun autocollant, par exemple des films ou «jupes anti-gravillonnage», dans la zone des projecteurs et des prises d'air. Des températures très élevées et des frottements risqueraient de provoquer des dommages.
De la condensation peut se former à l'intérieur des projecteurs selon la température et le degré d'humidité de l'air.
- ▷ Ne pas recouvrir l'interstice situé entre le projecteur et la carrosserie pour garantir une aération optimale.

Réglage et utilisation de composants du véhicule en conduisant

Avertissement !

Risque d'accident lors du réglage et de l'utilisation de l'ordinateur de bord, de la radio, du système de navigation, du téléphone, de la capote, etc. en conduisant.

Vous risquez de ne pas être attentif aux événements extérieurs et de perdre le contrôle de votre véhicule.

- ▷ Utilisez ces composants en conduisant uniquement lorsque les conditions de circulation le permettent.
- ▷ Entrenez les commandes et les réglages importants uniquement lorsque le véhicule est à l'arrêt.

Pneumatiques de course

Le montage de pneumatiques de course (slicks) dans le cadre de compétitions sportives n'est pas homologué par Porsche. Avec ces pneumatiques de course, il est possible d'atteindre dans les virages des vitesses très élevées. Les accélérations transversales qui en résultent sont alors susceptibles de ne plus garantir l'alimentation suffisante du moteur en huile.

C'est la raison pour laquelle Porsche décline toute garantie ou responsabilité pour tout dommage pouvant résulter du non-respect de cette recommandation.

Porsche Ceramic Composite Brake (PCCB)

Le système de freinage hautes performances offre un freinage optimal quelles que soient la vitesse et la température.

En fonction de la vitesse, de la puissance de freinage et des conditions ambiantes (par ex. température, humidité de l'air), un «grincement» des freins peut par conséquent se produire.

L'usure des différents composants du système de freinage, comme par exemple les plaquettes ou les disques, dépend fortement du mode de conduite individuel et des conditions d'utilisation et ne peut donc pas être exprimée de façon générale en termes de kilométrage.

Les valeurs communiquées par Porsche se réfèrent à un fonctionnement normal et adapté à la circulation sur route. L'usure augmente sensiblement en cas d'utilisation du véhicule sur circuit ou en conduite sportive.

- ▷ Veuillez vous renseigner auprès de votre concessionnaire Porsche pour connaître les directives actuellement en vigueur en ce qui concerne l'utilisation de votre véhicule.

Commande, sécurité, instruments	12 - 114
 Passage des rapports	113 - 120
 Toits mobiles	121 - 152
 Maintenance, entretien	153 - 174
Conseils pratiques, assistance en cas de panne	175 - 212
Identification du véhicule, caractéristiques techniques	213 - 233
 Index alphabétique	234 - 238

Commandes, sécurité, instruments

Avant le démarrage.....	12	911 Carrera 4, 911 Carrera 4S	Rangements dans l'habitacle.....	97
Remarques concernant la période de rodage..	12	Transmission intégrale.....	Capot du coffre à bagages	
Clés.....	14	Aileron arrière escamotable.....	et capot du compartiment moteur.....	99
Clé avec télécommande.....	15	Aides au stationnement.....	Coffre à bagages.....	101
Verrouillage centralisé.....	16	Eclairage intérieur.....	Aileron arrière fixe.....	102
Portières.....	19	Eclairage bas d'habitacle.....	Spoiler avant, garnitures de bas de caisse,	
Protection antivol.....	19	Commandes, instruments.....	châssis sport.....	102
Système d'alarme,		Démarrage et arrêt du moteur.....	Echappement sport.....	102
surveillance infrarouge de l'habitacle.....	20	Contacteur d'allumage/antivol de direction.....	Porte-gobelet.....	103
Lève-glaces.....	22	Combiné d'instruments.....	Radiotéléphone et CB.....	104
Rétroviseur intérieur.....	24	Voltmètre.....	Porsche Communication Management	
Rétroviseurs extérieurs.....	24	Contrôle de charge de la batterie.....	(PCM).....	105
Rétroviseur anti-éblouissement intérieur		Tempostat.....	Radio.....	105
et rétroviseur anti-éblouissement extérieur		Compteur kilométrique journalier.....	Extincteur.....	105
côté conducteur.....	25	Compteur de vitesse.....	Commutateur d'éclairage.....	106
Dégivrage des rétroviseurs extérieurs/lunette		Compte-tours.....	Réglage automatique de la portée	
arrière.....	26	Indicateur de direction.....	des phares.....	106
Pare-soleil.....	27	Feux de route.....	Combiné feux clignotants, feux de route,	
Réglage des sièges.....	28	Système de refroidissement.....	appels de phares.....	107
Mémorisation de la position du siège.....	30	Tiptronic S.....	Commutateur de feux de détresse.....	107
Chauffage des sièges.....	31	Carburant.....	Commutateur d'essuie-glaces/lave-glaces.....	108
Dossiers de siège arrière.....	32	Pendulette.....	Tempostat (programmateur automatique	
Réglage de la colonne de direction.....	32	Pression d'huile moteur.....	de vitesse).....	110
Ceintures de sécurité.....	33	Contrôle des gaz d'échappement.....		
Système de retenue pour enfants.....	36	Ordinateur de bord (OB).....		
Systèmes airbag.....	38	Climatisation automatique.....		
Arceaux de sécurité.....	40	Buses d'air centrales et latérales.....		
Frein de stationnement.....	42	Allume-cigares.....		
Pédale de frein.....	43	Dégivrage de lunette arrière/rétroviseurs		
Système de freinage ABS.....	44	extérieurs.....		
Porsche Stability Management (PSM).....	45	Essuie-glace de lunette arrière.....		

Avant le démarrage

- ▷ Contrôlez la pression de gonflage, le profil et l'état de tous les pneumatiques.
- ▷ Nettoyez les projecteurs, les feux arrière, les clignotants, ainsi que les glaces des portières.
- ▷ Contact mis, vérifiez le bon fonctionnement des projecteurs, des feux stop et des clignotants.
- ▷ Contact mis et moteur à l'arrêt, vérifiez le bon fonctionnement des lampes témoins et des voyants.
- ▷ Veillez à disposer d'une quantité suffisante de carburant.
- ▷ Réglez les rétroviseurs intérieur et extérieurs de façon à avoir une visibilité parfaite vers l'arrière.
- ▷ Bouclez votre ceinture de sécurité – les passagers doivent faire de même.
- ▷ Contrôlez régulièrement le niveau de tous les liquides, même entre les intervalles de maintenance prescrits.

Remarques concernant la période de rodage

Pour votre nouvelle Porsche, il convient de prêter attention aux conseils ci-dessous afin d'atteindre des conditions de marche optimales.

Toute la précision des méthodes de fabrication les plus récentes ne peut complètement éviter que les pièces mobiles doivent «s'adapter les unes aux autres». Ce processus de rodage se produit essentiellement au cours des 3 000 premiers kilomètres.

Au cours des 3 000 premiers kilomètres, vous devez :

- ▷ Préférer les trajets longs.
- ▷ Éviter le plus possible les départs à froid fréquents sur des trajets courts.
- ▷ Ne pas participer à des compétitions automobiles, ne pas vous inscrire dans des écoles de pilotage, etc.
- ▷ Éviter les régimes élevés, en particulier lorsque le moteur est froid.

Consommation d'huile

La consommation d'huile peut dépasser quelque peu la valeur normale durant la période de rodage.

- ▷ Reportez-vous au chapitre «CARACTÉRISTIQUES TECHNIQUES» à la page 216.

Rodage de garnitures et de disques de frein neufs

Les garnitures et disques de frein neufs doivent «se roder». Pour cette raison, ils ne présentent leur coefficient de friction maximal qu'après quelques centaines de kilomètres.

Cette efficacité légèrement moindre du freinage doit donc être compensée par un effort plus important sur la pédale. Ceci s'applique également aux remplacements des plaquettes et des disques de frein.

Rodage de pneumatiques neufs

- ▷ Tenez compte du fait qu'au début les pneumatiques neufs ne disposent pas encore de leur pleine capacité d'adhérence. Il est donc recommandé d'adopter une vitesse modérée pendant les 100 à 200 premiers kilomètres avec de nouveaux pneumatiques.

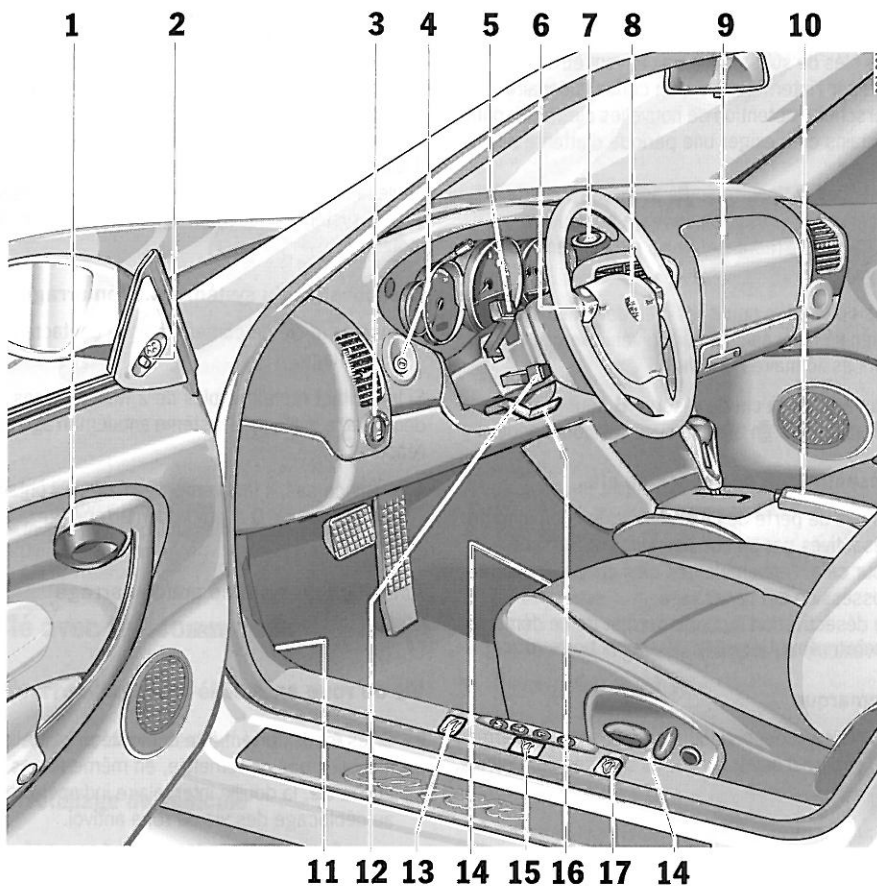

- 1 Poignée intérieure de portière
- 2 Réglage des rétroviseurs extérieurs
- 3 Commutateur d'éclairage
- 4 Contacteur d'allumage/antivol de direction
- 5 Combiné feux clignotants, feux de croisement, appels de phares
- 6 Boutons-poussoirs Tiptronic
- 7 Commutateur de feux de détresse
- 8 Avertisseur sonore
- 9 Boîte à gants
- 10 Frein de stationnement
- 11 Commutateur pour aileron arrière escamotable
- 12 Levier de commande de l'ordinateur de bord
- 13 Déverrouillage du capot du coffre à bagages
- 14 Réglage des sièges
- 15 Hayon arrière (Targa)
- 16 Réglage de la colonne de direction
- 17 Déverrouillage du capot moteur

Clés

Deux clés principales et une clé de réserve vous sont remises avec le véhicule.

Ces clés permettent d'ouvrir toutes les serrures de votre véhicule.

- ▷ Prenez soin de vos clés et ne les prêtez que dans des cas exceptionnels.
- ▷ Informez votre assurance de la perte ou du vol de vos clés de véhicule et/ou de la fabrication de clés supplémentaires ou de substitution.
- ▷ Assurez-vous, même en quittant le véhicule pour une courte durée, que la clé de contact est retirée et que l'antivol de direction est bien verrouillé.

Clés de substitution

Les clés de substitution ne peuvent être obtenues que par l'intermédiaire d'un concessionnaire Porsche. L'obtention de nouvelles clés peut, dans certains cas, exiger une période d'attente assez longue.

Vous devez donc toujours avoir votre clé de réserve sur vous. Conservez-la en lieu sûr (p. ex. porte-monnaie), mais jamais dans ou sur le véhicule.

Les codes des nouvelles clés devront être «signalés» au calculateur du véhicule par votre concessionnaire Porsche.

L'anneau de la clé de réserve **B** peut être remplacé par un anneau avec télécommande.

Désactivation des codes de clé

En cas de perte des clés, les codes peuvent être désactivés par un concessionnaire Porsche.

Pour cela, l'ensemble des clés encore en votre possession est nécessaire.

La désactivation du code permet de ne démarrer le véhicule qu'avec les clés légitimes.

Remarque

- ▷ Notez cependant que la clé désactivée permet encore d'ouvrir les autres serrures du véhicule.

Système antidémarrage

La tête de la clé comporte un transponder (composant électronique) possédant un code mémorisé.

Lorsque le contact est mis, le contacteur d'allumage demande le code.

Seule la clé de contact correcte permet de désactiver le système antidémarrage et de démarrer le moteur.

Désactivation du système antidémarrage

- ▷ Insérez la clé de contact dans le contacteur d'allumage.

Si le contact reste mis plus de 2 minutes sans démarrer le moteur, le système antidémarrage est réactivé.

- ▷ Dans ce cas, il faut remettre la clé de contact sur la position **O** avant le démarrage du moteur.

Activation du système antidémarrage

- ▷ Retirez la clé de contact.

Vis de roue antivol

- ▷ Si les roues doivent être démontées en atelier, n'oubliez pas de remettre, en même temps que la clé, la douille intercalaire indispensable au déblocage des vis de roue antivol.

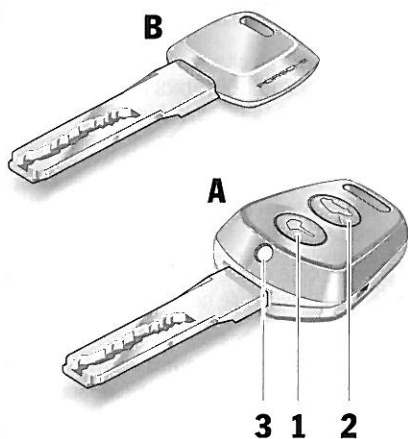

AV1 004

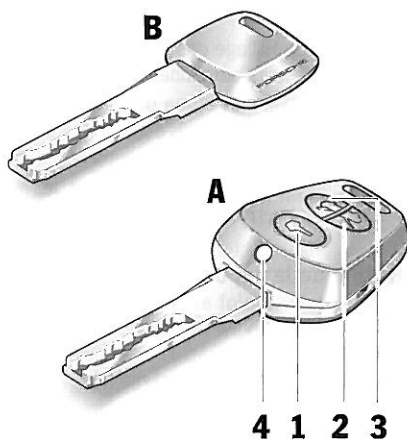

B11 012

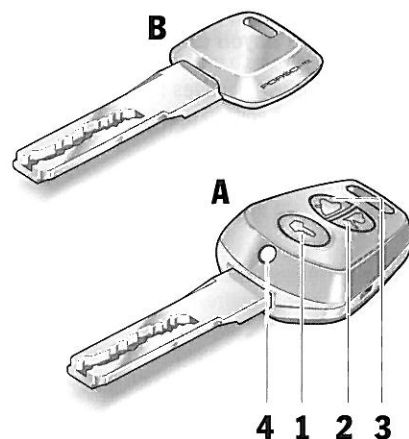

A11 011

A - Clé principale Coupé

- 1 - Touche pour verrouillage centralisé
 - 2 - Touche pour capot du coffre à bagages
 - 3 - Diode lumineuse
- B - Clé de réserve**

Clé avec télécommande

Déverrouillage du véhicule

- ▷ Appuyez brièvement sur la touche 1.

Verrouillage du véhicule

- ▷ Appuyez brièvement sur la touche 1.

A - Clé principale Cabriolet

- 1 - Touche pour verrouillage centralisé
 - 2 - Touche pour capot du coffre à bagages
 - 3 - Touche pour capote
 - 4 - Diode lumineuse
- B - Clé de réserve**

Désactivation en cas d'alarme involontaire

- ▷ Déverrouillez le véhicule.

A - Clé principale Targa

- 1 - Touche pour verrouillage centralisé
 - 2 - Touche pour capot du coffre à bagages
 - 3 - Touche pour hayon (lunette arrière)
 - 4 - Diode lumineuse
- B - Clé de réserve**



Déverrouillage du capot du coffre à bagages ou du hayon arrière (Targa)

- ▷ Capot du coffre à bagages :
Appuyez durant environ deux secondes sur la touche **2**.
- ▷ Hayon arrière (Targa) :
Appuyez durant environ deux secondes sur la touche **3**.

Si le véhicule était verrouillé, il sera déverrouillé en même temps que le coffre/hayon. La position respective enregistrée des rétroviseurs extérieurs et du siège se règle automatiquement dans le cas des véhicules équipés de la fonction de mémorisation.

Le véhicule sera reverrouillé environ 15 secondes après la fermeture du coffre/hayon, à condition qu'aucune portière n'ait été ouverte entre-temps.

Après reverrouillage, les portières peuvent être ouvertes au moyen de la poignée intérieure (fonctionnement restreint du système antivol).

Remarque

Il est possible de programmer d'autres variantes de déverrouillage.

- ▷ Consultez un atelier spécialisé. Nous vous recommandons de faire exécuter ces opérations par un concessionnaire Porsche, car celui-ci dispose du personnel d'atelier formé tout spécialement ainsi que des pièces détachées et outils nécessaires.

Variante 1

Le délai de reverrouillage des portières peut être adapté à vos besoins personnels :
4 - 120 secondes.

Variante 2

En cas de déverrouillage du coffre/hayon, les portières restent verrouillées.

Activation de la capote

- ▷ Appuyez sur la touche **3** et maintenez-la enfoncée.
Reportez-vous au chapitre «CAPOTE» à la page 126.

La fonction de veille de la télécommande se désactive au bout de 5 jours

Si le véhicule n'est pas démarré ni déverrouillé au moyen de la télécommande après une période minimale de 5 jours, la fonction veille de la télécommande est désactivée (pour prévenir la décharge de la batterie).

1. Dans ce cas, déverrouillez la porte côté conducteur à l'aide de la clé au niveau de la serrure.
Laissez la porte fermée pour ne pas déclencher le système d'alarme.
2. Appuyez sur la touche **1** de la télécommande.

La télécommande est alors réactivée.

Verrouillage centralisé

- ▷ Reportez-vous au chapitre «COUPURE AUTOMATIQUE DES RÉCEPTEURS ÉLECTRIQUES AU BOUT DE 2 HEURES/5 J» à la page 187.

Les deux portières du véhicule et la trappe du réservoir d'essence peuvent être verrouillées et déverrouillées de façon centralisée avec la télécommande.

Si la portière côté conducteur n'est pas correctement fermée, le véhicule ne peut pas être verrouillé.

Un bref signal de l'**avertisseur d'alarme** retentit au moment du verrouillage du véhicule pour signaler que les éléments suivants ne sont pas correctement fermés :

- Porte passager
- Capot du coffre à bagages
- Capot du compartiment moteur
- Hayon arrière (Targa)
- Coffret de rangement
- Boîte à gants

Reverrouillage automatique

Si le véhicule est déverrouillé à l'aide de la télécommande et si aucune des portières n'est ouverte dans les 60 secondes, un reverrouillage automatique se produit.

Le délai de reverrouillage des portières peut être adapté à vos besoins personnels (4 - 120 secondes).

- ▷ Consultez un atelier spécialisé. Nous vous recommandons de faire exécuter ces opérations par un concessionnaire Porsche, car celui-ci dispose du personnel d'atelier formé tout spécialement ainsi que des pièces détachées et outils nécessaires.

Remarque

Après reverrouillage automatique, les portières peuvent être ouvertes en tirant deux fois sur les poignées intérieures (fonctionnement restreint du système antivol).

L'état de verrouillage souhaité peut être atteint en procédant à une nouvelle opération de déverrouillage/verrouillage du véhicule.

Etats de verrouillage

Avertissement !

En verrouillant **une seule fois** le véhicule, les personnes restant à l'intérieur sont dans l'impossibilité d'ouvrir les portières en cas d'urgence.

- ▷ Verrouillez rapidement **deux fois** le véhicule, de manière à permettre l'ouverture des portes par les poignées intérieures.

- ▷ Verrouillez **une seule fois** le véhicule. Les portières ne peuvent être ouvertes ni de l'intérieur, ni de l'extérieur. Les systèmes d'alarme et de surveillance infrarouge sont activés.

- ▷ Verrouillez rapidement **deux fois** le véhicule. Le système de surveillance infrarouge de l'habitacle est désactivé. Les portières sont verrouillées, mais peuvent être ouvertes de l'intérieur, **pour cela :**

1. Tirez une seule fois sur la poignée intérieure. La serrure de la portière est déverrouillée.
2. Tirez de nouveau sur la poignée intérieure. La portière peut être ouverte.

Informez les personnes restées à l'intérieur du véhicule que l'ouverture de la portière déclenche l'alarme.

Ouverture de secours

- ▷ Déverrouillez la porte côté conducteur à l'aide de la clé au niveau de la serrure.

Ouvrez la porte et mettez le contact dans les 10 secondes qui suivent de manière à ne pas déclencher le système d'alarme.

Fermeture de secours

- ▷ Verrouillez rapidement et **trois fois** consécutives le véhicule avec la clé.

En cas de défaut du verrouillage centralisé, tous les éléments de fermeture centrale encore opérationnels sont verrouillés. Le système d'alarme est activé, le système de surveillance infrarouge de l'habitacle est désactivé.

- ▷ Consultez un atelier spécialisé. Nous vous recommandons de faire exécuter ces opérations par un concessionnaire Porsche, car celui-ci dispose du personnel d'atelier formé tout spécialement ainsi que des pièces détachées et outils nécessaires.

Confirmation par les feux de détresse

Tout verrouillage ou déverrouillage effectué à partir de la télécommande est confirmé par un clignotement des feux de détresse :

- Déverrouillage – clignotement simple
- Verrouillage simple – clignotement double
- Verrouillage double – allumage continu pendant env. 2 secondes et bref signal sonore

▷ ▷ ▷



— Touche de verrouillage centralisé

La touche de verrouillage centralisé située sur le tableau de bord permet de verrouiller et déverrouiller électriquement les deux portières. Il n'est pas possible de déverrouiller les portières à l'aide de la touche si elles ont été verrouillées au préalable à l'aide de la clé ou de la télécommande.

Verrouillage

- ▷ Appuyez sur le symbole de l'interrupteur. Le voyant de contrôle s'allume si le contact est mis. Les portes peuvent être ouvertes en tirant deux fois sur la poignée intérieure.

Déverrouillage

- ▷ Appuyez sur le voyant de contrôle du commutateur. Le voyant de contrôle s'éteint.

Verrouillage automatique des portières

Il est possible de programmer d'autres variantes de verrouillage automatique des portières dans le calculateur de verrouillage centralisé :

- ▷ Consultez un atelier spécialisé. Nous vous recommandons de faire exécuter ces opérations par un concessionnaire Porsche, car celui-ci dispose du personnel d'atelier formé tout spécialement ainsi que des pièces détachées et outils nécessaires.

Variante 1

Verrouillage automatique des portières en mettant le contact.

Variante 2

Verrouillage automatique des portières au-delà d'une vitesse de 5 - 10 km/h.

Variante 3

Verrouillage automatique des portières en mettant le contact. Si les portières ont été ouvertes alors que le moteur était en marche, elles se verrouillent automatiquement au-delà d'une vitesse de 5 - 10 km/h.

Variante 4

Verrouillage non-automatique des portières.

Remarque

Il est possible d'ouvrir des portières verrouillées automatiquement à l'aide de la touche de verrouillage centralisé ou en tirant deux fois sur la poignée intérieure.

Message de défaut

Un double signal sonore lors du verrouillage indique une anomalie du système de verrouillage centralisé ou du système d'alarme.

- ▷ Consultez un atelier spécialisé. Nous vous recommandons de faire exécuter ces opérations par un concessionnaire Porsche, car celui-ci dispose du personnel d'atelier formé tout spécialement ainsi que des pièces détachées et outils nécessaires.

Protection contre les surcharges

Si l'on actionne le verrouillage centralisé plus de dix fois en l'espace d'une minute, toute utilisation ultérieure devient impossible pour une durée de 30 secondes.

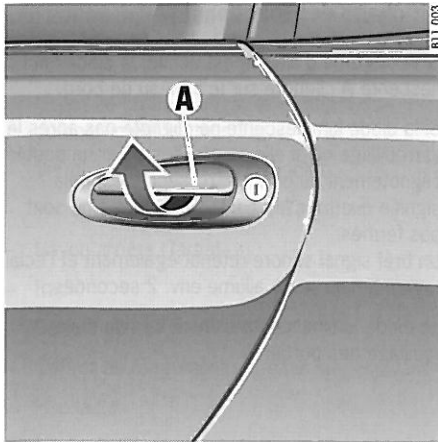

Portières

Si les glaces de portières sont fermées, elles s'ouvrent automatiquement de quelques millimètres lorsque les portières sont ouvertes et se referment de nouveau après la fermeture des portières. Cela permet une ouverture et une fermeture plus aisées des portières et préserve l'état des joints.

Tirez par conséquent lentement sur la poignée de la portière de sorte que la vitre puisse descendre avant l'ouverture de la portière.

Ouverture des portières déverrouillées de l'extérieur

- ▷ Tirez lentement sur la poignée **A**.

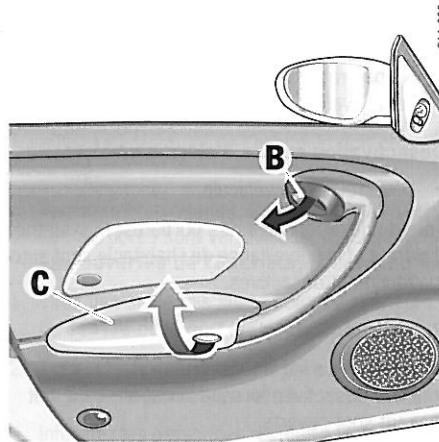

Ouverture des portières déverrouillées de l'intérieur

- ▷ Tirez lentement sur la poignée **B**.

Ouverture des portières verrouillées de l'intérieur

- ▷ Tirez deux fois sur la poignée **B**.
- ▷ Reportez-vous au chapitre «ETATS DE VERROUILLAGE» à la page 17.

Veillez à ce que le vide-poche de portière **C** soit toujours fermé afin que l'airbag latéral puisse s'ouvrir sans problème en cas d'accident.

Protection antivol

Prenez toujours les précautions suivantes avant de quitter votre véhicule :

- ▷ Fermez les vitres,
- ▷ Fermez le toit ouvrant/couissant,
- ▷ Fermez la capote (la surveillance IR de l'habitacle est désactivée si la capote est ouverte),
- ▷ Fermez le toit ouvrant (Targa) (la surveillance IR de l'habitacle est désactivée si le toit est ouvert),
- ▷ Retirez la clé de contact,
- ▷ Enclenchez l'antivol de direction,
- ▷ Verrouillez la boîte à gants et le coffret de rangement entre les sièges avant,
- ▷ Ne laissez pas des objets de valeur, les papiers du véhicule, votre téléphone ou les clés de votre domicile dans le véhicule,
- ▷ Verrouillez les portières.

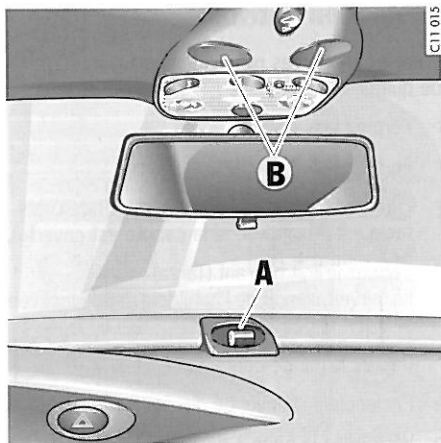

A - Diode lumineuse pour système d'alarme
 B - Module de détection de surveillance infrarouge de l'habitacle

Système d'alarme, surveillance infrarouge de l'habitacle

Le système d'alarme et la surveillance infrarouge de l'habitacle sont activés avec le verrouillage des portières à l'aide de la clé ou de la télécommande.

- ▷ Reportez-vous au chapitre «VERROUILLAGE CENTRALISÉ» à la page 16.

Afin que le rayon d'action du système infrarouge de surveillance de l'habitacle ne soit pas limité :

- ▷ Les pare-soleil doivent se trouver dans l'une de leurs positions finales.
- ▷ Ne pas rabattre le dossier des sièges avant vers l'avant.

Désactivation en cas d'alarme involontaire

- ▷ Déverrouillez le véhicule.

Lors du déverrouillage des portières, le système d'alarme et la surveillance de l'habitacle sont automatiquement désactivés.

Remarque (Cabriolet, Targa)

La surveillance infrarouge de l'habitacle est toujours désactivée lorsque la capote ou le toit ouvrant sont ouverts.

Affichage des fonctions

Si le système d'alarme est activé, la diode lumineuse **A** clignote sur le tableau de bord.

Si la diode lumineuse ne clignote pas après le verrouillage ou si elle se manifeste par un double clignotement au bout de 10 secondes, cela signifie que tous les contacts d'alarme ne sont pas fermés.

Un bref signal sonore retentit également et l'éclairage intérieur reste allumé env. 2 secondes.

La diode lumineuse s'éteint lors du déverrouillage des portières.

Les zones suivantes sont surveillées

- Portières
- Capot du coffre à bagages et capot du compartiment moteur
- Verrouillage de capote (Cabriolet)
- Verrouillage du toit ouvrant (Targa)
- Hayon arrière (Targa)
- Radio
- Boîte à gants
- Coffret de rangement entre les sièges avant
- Habitacle

Si l'un de ces contacts d'alarme est interrompu, l'avertisseur d'alarme retentit durant 30 secondes environ.

L'éclairage intérieur du véhicule et les feux de détresse clignotent également pendant environ 5 minutes (pour la Suisse, avertisseur d'alarme uniquement).

Le déclenchement de l'alarme entraîne aussi le passage de la diode luminescente au double clignotement.

Désactivation provisoire de la surveillance de l'habitacle

Si des personnes ou des animaux se trouvent dans le véhicule verrouillé, le système de surveillance infrarouge de l'habitacle doit être désactivé.

- ▷ Verrouillez rapidement deux fois le véhicule. Les portières sont verrouillées, mais peuvent être **ouvertes de l'intérieur**, pour cela :
 1. Tirez une seule fois sur la poignée intérieure. La serrure de la portière est déverrouillée.
 2. Tirez de nouveau sur la poignée intérieure. La portière peut être ouverte.
- ▷ Informez les personnes restées à l'intérieur du véhicule que l'ouverture de la portière déclenche l'alarme.

Message de défaut

Un **double signal sonore** lors du verrouillage indique une anomalie du système d'alarme ou du système de verrouillage centralisé.

- ▷ Consultez un atelier spécialisé. Nous vous recommandons de faire exécuter ces opérations par un concessionnaire Porsche, car celui-ci dispose du personnel d'atelier formé tout spécialement ainsi que des pièces détachées et outils nécessaires.

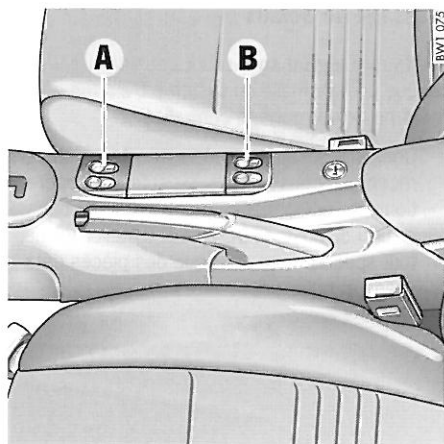

A - Commutateur glaces de portières
B - Commutateur glaces latérales (Cabriolet)

Lève-glaces

Avertissement !

Risque de blessures lors de la fermeture des glaces, en particulier en cas de fermeture automatique.

- ▷ Veillez à ne blesser personne lors de la fermeture des glaces.
- ▷ Retirez toujours la clé de contact lorsque vous quittez le véhicule.
Des passagers ne connaissant pas le système peuvent se blesser en actionnant le lève-glaces.
- ▷ Ne laissez pas d'enfants sans surveillance dans le véhicule.

Fonctionnement des lève-glaces

- Lorsque le contact est mis (que le moteur tourne ou non) **ou**
- lorsque la portière est fermée et la clé de contact retirée, et ce, jusqu'à la première ouverture de la portière.

Remarque (Cabriolet)

Il n'est pas possible de refermer les glaces latérales à l'arrière lorsque la capote est ouverte.

Ouverture/fermeture des glaces



Ouverture avec le commutateur de la console centrale



Fermeture avec le commutateur de la console centrale

- ▷ Actionnez le commutateur jusqu'à ce que la glace ait atteint la position souhaitée.
- ▷ **Fonction à impulsions (fermeture uniquement côté conducteur) :**
Actionnez le commutateur.
La glace se déplace jusqu'à sa position finale.

La glace peut être arrêtée dans la position souhaitée en actionnant à nouveau le commutateur.

Fonction de confort lors du déverrouillage du véhicule

- ▷ **Uniquement Coupé :**
Maintenez la touche **1** de la télécommande appuyée (minimum 2 secondes) jusqu'à ce que les glaces aient atteint la position souhaitée.
- ▷ **Targa :**
Déverrouillez le véhicule à l'aide de la télécommande.
Maintenez la clé du véhicule en position déverrouillée dans la serrure de la portière jusqu'à ce que les glaces aient atteint la position souhaitée.

Fonction de confort lors du verrouillage du véhicule

- ▷ **Coupé, Targa :**
Maintenez la clé du véhicule en position verrouillée dans la serrure de la portière jusqu'à ce que les glaces aient atteint la position souhaitée.

Remarque

Si une glace de portière est bloquée lors de sa fermeture, elle s'arrête et s'ouvre à nouveau de quelques centimètres.



Risque de blessures. En réappuyant sur le commutateur dans les 10 secondes qui suivent le blocage de la glace, celle-ci se referme avec la force de fermeture intégrale.

- ▷ Veillez à ne blesser personne lors de la fermeture des glaces.

Après un blocage, la fonction à impulsions est désactivée pendant 10 secondes.

Abaissement automatique des glaces

- ▷ Reportez-vous au chapitre «PORTIÈRES» à la page 19.
- ▷ Reportez-vous au chapitre «CAPOTE» à la page 126.

Mémorisation de la position finale des glaces

Après débranchement et branchement de la batterie, les glaces ne sont pas levées automatiquement après la fermeture de la portière.

1. Fermez les glaces **une fois** avec le commutateur.
2. Appuyez de nouveau sur la moitié avant du commutateur pour mémoriser dans le calculateur la position finale des glaces.

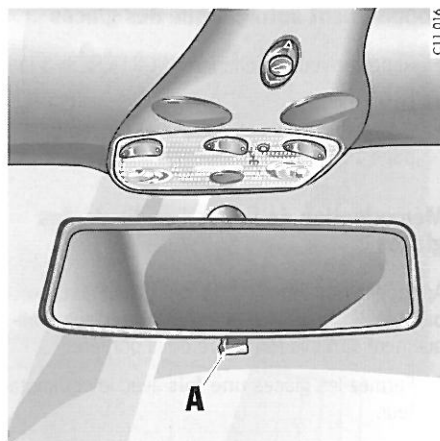

CH 016

Rétroviseur intérieur

Lors du réglage du rétroviseur, le levier de réglage anti-éblouissement **A** doit être positionné vers l'avant.

Position de base – levier vers l'avant

Position de réglage – levier vers l'arrière

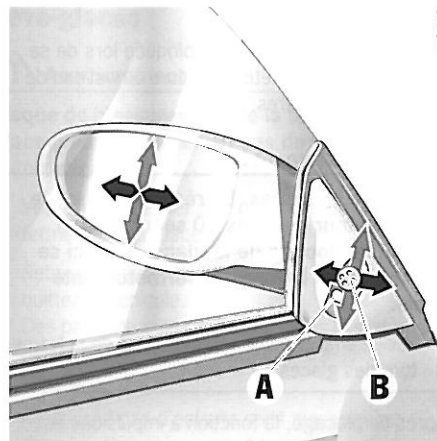

A - Commutateur côté conducteur/côté passager

B - Réglage du rétroviseur

Rétroviseurs extérieurs

Le rétroviseur bombé vers l'extérieur (convexe) côté passager et le rétroviseur asphérique côté conducteur offrent un champ de vision élargi.

⚠ Avertissement !

Risque d'accident. Dans les rétroviseurs convexes, les véhicules ou objets apparaissent plus petits et plus éloignés qu'ils ne sont en réalité.

- ▷ Tenez compte de cette distorsion lorsque vous évaluez la distance qui vous sépare des véhicules roulant derrière vous et lors d'un stationnement.
- ▷ Utilisez simultanément le rétroviseur intérieur pour évaluer la distance.

Réglage des rétroviseurs

1. Avec le commutateur **A**, sélectionnez le réglage côté conducteur ou côté passager.
2. Déplacez les rétroviseurs extérieurs dans la direction souhaitée à l'aide du commutateur de commande **B**.

En cas de panne du réglage électrique

- ▷ Réglez le rétroviseur en appuyant sur la surface du miroir.

Basculement automatique vers le bas du rétroviseur côté passager

- ▷ Reportez-vous au chapitre «AIDES AU STATIONNEMENT» à la page 50.
- ▷ Reportez-vous au chapitre «MÉMORISATION DE LA POSITION DU SIÈGE» à la page 30.

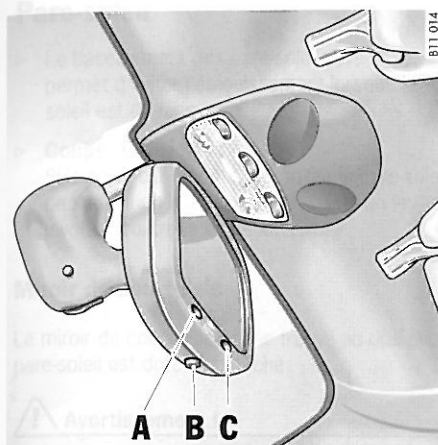

A - Capteur
 B - Interrupteur de réglage anti-éblouissement
 C - Diode luminescente

Rétroviseur anti-éblouissement intérieur et rétroviseur anti-éblouissement extérieur côté conducteur

Des détecteurs placés sur la face avant et arrière du rétroviseur intérieur mesurent l'incidence de la lumière.

Selon l'intensité lumineuse, les rétroviseurs passent automatiquement en mode anti-éblouissement.

Lorsque la marche arrière est sélectionnée, le système de réglage automatique anti-éblouissement est désactivé.

Remarque

L'incidence lumineuse ne doit pas être modifiée dans la zone des détecteurs par l'apposition d'autocollants sur le pare-brise par exemple.

Désactivation du réglage automatique anti-éblouissement

- ▷ Appuyez sur l'interrupteur **B**.
La diode luminescente **C** s'éteint.

Activation du réglage automatique anti-éblouissement

- ▷ Appuyez sur l'interrupteur **B**.
La diode luminescente **C** s'allume.

Avertissement !

Risque de blessures. De l'électrolyte peut s'échapper du vitre de rétroviseur si celui-ci est cassé.

Ce liquide irrite la peau et les yeux.

- ▷ En cas de contact de l'électrolyte avec les yeux ou la peau, lavez immédiatement à l'eau claire. Le cas échéant, consultez un médecin.

Risque de détérioration de la peinture et des éléments en cuir et en plastique. L'électrolyte ne peut être nettoyé qu'à l'état humide.

- ▷ Nettoyez les pièces concernées avec de l'eau.



Dégivrage des rétroviseurs extérieurs/lunette arrière

Le dégivrage des rétroviseurs/lunette arrière est opérationnel lorsque le contact est mis.

Marche

- ▷ Appuyez sur le symbole de l'interrupteur.
Le voyant de contrôle s'allume.

Le dégivrage s'arrête automatiquement au bout de 12 minutes environ.
Un nouvel actionnement de l'interrupteur permet de le rallumer.

Arrêt

- ▷ Appuyez sur le voyant de contrôle de l'interrupteur.

Pare-soleil

- ▷ Le basculement des pare-soleil vers le bas permet d'éviter l'éblouissement lorsque le soleil est de face.
- ▷ **Coupé, Cabriolet :**
Si le soleil est de côté, déclipsez le pare-soleil de sa fixation intérieure et placez-le en le pivotant contre la glace latérale.

Miroir de courtoisie

Le miroir de courtoisie qui se trouve au dos du pare-soleil est doté d'un cache.

Avertissement !

Risque de blessures ou de détérioration du cache du miroir et de la capote.

- ▷ Maintenez le cache fermé lorsque le véhicule roule et lors de la fermeture de la capote du cabriolet.

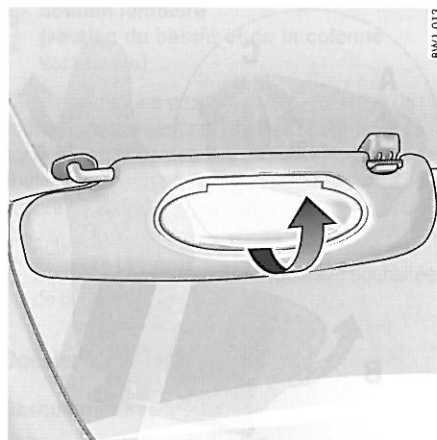

Coupé, Cabriolet

L'éclairage du miroir de courtoisie s'allume lorsque le cache est relevé (flèche).

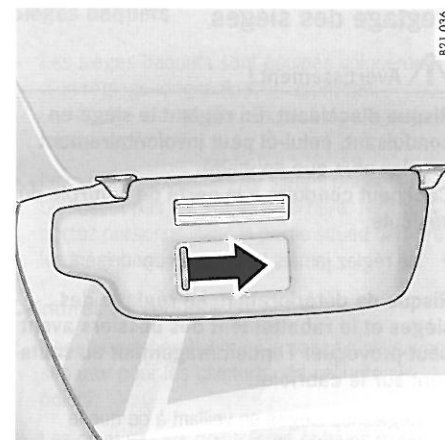

Targa

L'éclairage du miroir de courtoisie s'allume lorsque le cache coulissant est ouvert (flèche). L'éclairage s'éteint lorsque le pare-soleil est rabattu au maximum en position inférieure ou supérieure.

Réglage des sièges

Avertissement !

Risque d'accident. En réglant le siège en conduisant, celui-ci peut involontairement reculer plus que souhaité. Ceci peut conduire à la perte de contrôle du véhicule.

- ▷ Ne réglez jamais le siège en conduisant.

Risque de détérioration. Le réglage des sièges et le rabattement des dossiers avant peut provoquer l'endommagement du saute-vent sur le cabriolet.

- ▷ Réglez les sièges en veillant à ce que le dossier ne touche pas le saute-vent.

Position des sièges

Pour conduire en toute sécurité et sans fatigue, il est important d'adopter une bonne position assise.

Pour déterminer la position qui vous convient le mieux, nous vous conseillons de procéder comme suit :

1. Réglez la hauteur de l'assise de façon à ce que l'espace au-dessus de votre tête soit suffisant et de façon à ce que vous ayez une vue d'ensemble sur votre véhicule.

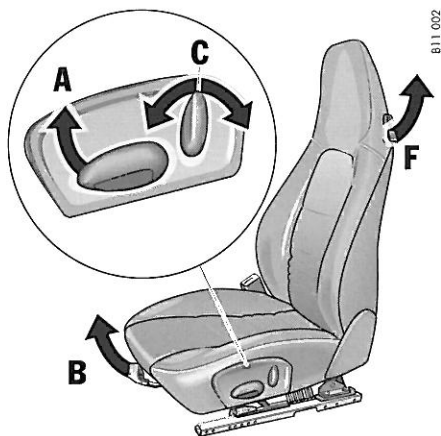

2. Réglez l'approche du siège de façon à ce que, lorsque vous appuyez à fond sur la pédale d'accélérateur, la jambe soit tendue, mais le pied encore posé à plat sur la pédale.
3. Posez les mains sur la partie supérieure du volant. Réglez l'inclinaison du dossier et la position du volant de façon à ce que vos bras soient presque tendus. Les épaules doivent cependant continuer de s'appuyer au dossier.
4. Corrigez si nécessaire le réglage du siège en approche.

Réglages de base

A – Hauteur de l'assise

- ▷ Tirez le levier d'arrêt vers le haut.
- ▷ Choisissez la hauteur de l'assise en plaçant le poids du corps de manière appropriée.
- ▷ Relâchez le levier.

B – Réglage en approche

- ▷ Tirez le levier d'arrêt vers le haut. Amenez le siège à la position voulue et relâchez le levier. Vérifiez que le siège a bien atteint un cran de blocage.

C – Inclinaison du dossier

- ▷ Actionnez le commutateur jusqu'à atteindre l'inclinaison souhaitée du dossier.

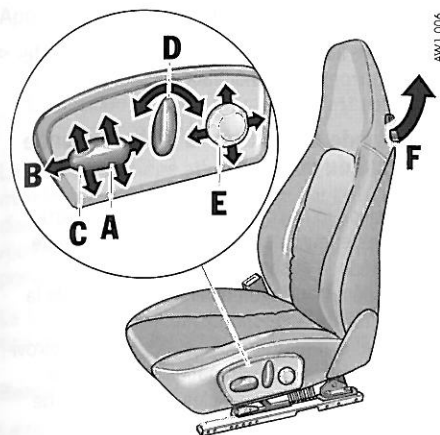

Siège réglable électriquement

- ▷ Actionnez le commutateur dans le sens des flèches jusqu'à atteindre le réglage souhaité.

- A - Réglage de la hauteur de l'assise**
- B - Réglage de l'approche du siège**
- C - Réglage de l'inclinaison du siège**
- D - Réglage de l'inclinaison du dossier**

E - Soutien lombaire (soutien du bassin et de la colonne vertébrale)

Afin d'assurer une position assise détendue, la voûte du dossier est réglable verticalement et horizontalement en continu, de façon à ce que le soutien du bassin et de la colonne vertébrale soit adapté à l'individu.

- ▷ Actionnez le commutateur dans le sens des flèches jusqu'à atteindre la position souhaitée de la voûte du dossier.

Dossier

Basculement vers l'avant

- ▷ Tirez vers le haut le levier **F** situé dans la partie latérale du dossier et basculez le dossier vers l'avant.

Basculement vers l'arrière

- ▷ Basculez le dossier vers l'arrière et verrouillez-le pour éviter qu'il ne se rabatte vers l'avant en cas de freinage.

Sièges baquets

- Les sièges baquets sont équipés uniquement d'un réglage longitudinal en approche. Le réglage est identique à celui du siège de base.
- Les véhicules équipés de sièges baquets ne disposent pas de sièges à l'arrière. Ne transportez personne dans la partie située derrière les sièges avant.

Ceintures de sécurité six points

- ▷ Observez impérativement la notice d'utilisation séparée pour les ceintures de sécurité six points.
- Les ceintures six points sont prévues exclusivement pour la compétition automobile. Sur route, utilisez les ceintures trois points.

▷ ▷ ▷

Appel de la position du siège

- ▷ Déverrouillez le coffre ou le véhicule verrouillé à l'aide de la télécommande.
La position de siège en mémoire est automatiquement réglée.

La position du siège attribuée à une télécommande est également accessible par l'intermédiaire de la touche de clé si le véhicule a été déverrouillé ou si le contact a été mis avec la clé correspondante.

La touche de clé est hors fonction si aucune position de siège n'a été attribuée à la télécommande.

Remarque

Le réglage automatique du siège est immédiatement interrompu en appuyant sur la touche de verrouillage centralisé ou sur une touche quelconque de réglage de la mise en mémoire ou des sièges.

Effacement d'une position de siège en mémoire

1. Mettez le contact avec la clé souhaitée.
2. Maintenez appuyées simultanément la touche de clé et la touche personnelle **2** pendant au moins 5 secondes.

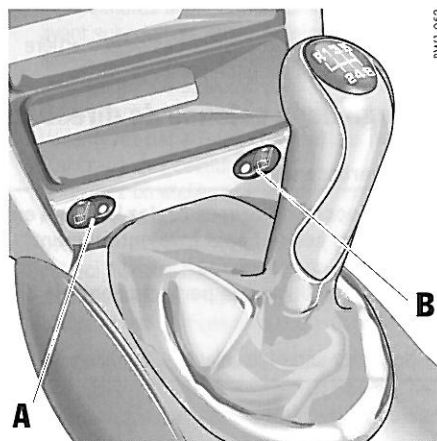

A - Chauffage du siège gauche
B - Chauffage du siège droit

Chauffage des sièges

Le chauffage des sièges, à deux niveaux de chauffe, est opérationnel contact mis.

Marche

Chauffage à puissance élevée

- ▷ Appuyez sur le symbole de l'interrupteur.
Le voyant de contrôle s'allume en rouge.

Chauffage à faible puissance

- ▷ Appuyez de nouveau sur le symbole de l'interrupteur.
Le voyant de contrôle s'allume en orange.

La puissance de chauffage se modifie à chaque pression sur l'interrupteur.

Arrêt

- ▷ Appuyez sur le voyant de contrôle de l'interrupteur.

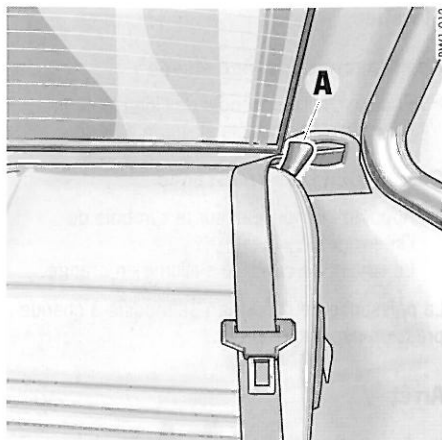

Dossiers de siège arrière

Vous pouvez augmenter l'espace de rangement en basculant les dossiers des sièges arrière vers l'avant.

Basculement vers l'avant

- ▷ Tirez le levier **A** vers l'avant et basculez le dossier vers l'avant.

Basculement vers l'arrière

- ▷ Basculez le dossier vers l'arrière et enclenchez-le de manière perceptible. Attention au guidage correct de la ceinture de sécurité (figure).

Cabriolet

Ne pas rebasculer le dossier des sièges arrière lorsque le saute-vent est en place.

Réglage de la colonne de direction

⚠ Avertissement !

Risque d'accident. Si vous réglez le volant en conduisant, celui-ci peut involontairement reculer plus que souhaité. Ceci peut conduire à la perte de contrôle du véhicule.

- ▷ Ne réglez jamais le volant en conduisant.

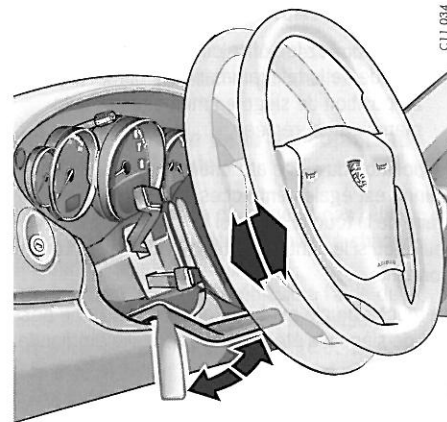

Réglage de la colonne de direction dans le sens longitudinal

1. Pivotez le levier de verrouillage vers le bas.
2. Adaptez le réglage de la colonne de direction à l'inclinaison de votre dossier et à la position de votre siège, en déplaçant la colonne de direction dans le sens longitudinal.
3. Rebasculez le levier de verrouillage et laissez un cran s'encliquer distinctement. Si nécessaire, déplacez légèrement la colonne de direction dans le sens longitudinal.

Ceintures de sécurité

Les ceintures de sécurité des sièges avant ne sont pas adaptées aux personnes d'une taille inférieure à 1,50 m environ. Dans ce cas, il convient d'utiliser des dispositifs de retenue appropriés.

Consignes de sécurité !

- ▷ Pour leur sécurité, tous les passagers doivent attacher leur ceinture à chaque déplacement. Informez également vos passagers des instructions de ce chapitre.
- ▷ N'utilisez jamais **une seule et même** ceinture de sécurité pour maintenir deux personnes à la fois.
- ▷ Otez les vêtements amples et enveloppants, car ils empêchent l'ajustement optimal des ceintures ainsi que votre liberté de mouvement.
- ▷ Ne faites pas passer la ceinture de sécurité sur des objets rigides ou susceptibles de se casser (lunettes, stylos, pipes, etc.). Ces objets peuvent en effet constituer un risque de blessures supplémentaire.
- ▷ Contrôlez régulièrement que les ceintures sont en bon état, que leur toile n'est pas endommagée, que les serrures et les points de fixation fonctionnent bien.

- ▷ Les ceintures ayant été endommagées ou ayant subi de très fortes tensions lors d'un accident doivent être remplacées sans tarder. Ceci s'applique également aux systèmes prétensionneurs s'ils se sont déclenchés. Vous devez par ailleurs contrôler les points d'ancrage des ceintures. Consultez un atelier spécialisé. Nous vous recommandons de faire exécuter ces opérations par un concessionnaire Porsche, car celui-ci dispose du personnel d'atelier formé tout spécialement ainsi que des pièces détachées et outils nécessaires.
- ▷ Veillez à ce que les ceintures soient toujours intégralement enroulées lorsque celles-ci ne sont pas utilisées, de manière à éviter qu'elles ne se salissent ou se détériorent.



Voyant de contrôle

Pour vous rappeler d'attacher les ceintures de sécurité, les voyants de contrôle du combiné d'instruments et de l'ordinateur de bord s'allument jusqu'à ce que la languette de la ceinture de sécurité du conducteur soit introduite dans sa serrure.

Prétensionneurs de ceinture

En cas d'accident, les ceintures de sécurité effectivement utilisées par les occupants des sièges avant subissent une prétension en fonction de l'intensité de la collision.

Les prétensionneurs se déclenchent en cas de :

- collisions frontales et arrière

Les prétensionneurs ne se déclenchent pas en cas de :

- collisions latérales
- retournement du véhicule

Remarque

Le système prétensionneur ne peut se déclencher qu'une seule fois, il doit être remplacé après le premier déclenchement.

Les travaux sur le système prétensionneur ne doivent être réalisés que par un atelier spécialisé. Nous vous recommandons de faire exécuter ces opérations par un concessionnaire Porsche, car celui-ci dispose du personnel d'atelier formé tout spécialement ainsi que des pièces détachées et outils nécessaires.

Le déclenchement des prétensionneurs provoque le dégagement d'une certaine quantité de fumée. Cette fumée n'est pas le signe d'un incendie à bord du véhicule.





Mise en place de la ceinture de sécurité

- ▷ Adoptez la position assise dans laquelle vous vous sentez le mieux.
Régalez le dossier du siège de sorte que le brin supérieur de la ceinture soit toujours contre le buste.
- ▷ Prenez la ceinture par la languette de verrouillage et tirez lentement et régulièrement celle-ci par-dessus la poitrine et la hanche.
La ceinture à enrouleur est bloquée lors d'accélération ou de freinages, de conduite en virage ou dans les côtes.

- ▷ Introduisez ensuite la languette dans la serrure correspondante, du côté intérieur du siège, jusqu'à ce que vous entendiez un déclic.
- ▷ Veillez à ce que les ceintures ne soient pas coincées ou entortillées et qu'elles ne frottent pas contre des arêtes vives.
- ▷ Le brin inférieur de la ceinture doit toujours s'appliquer étroitement sur le bassin. Pour cela, tirez le brin supérieur vers le haut une fois la ceinture attachée.
Pour les femmes enceintes, le brin inférieur de la ceinture doit être placé le plus bas possible sur le bassin et ne doit pas exercer de pression sur le bas-ventre.
- ▷ Pendant le trajet, assurez-vous que le brin inférieur de la ceinture continue d'être bien plaqué contre le bassin en tirant dessus.

Ouverture de la ceinture de sécurité

- ▷ Maintenez la languette de verrouillage.
- ▷ Appuyez sur la touche rouge (**flèche**).
- ▷ Guidez la languette jusqu'à l'enrouleur.

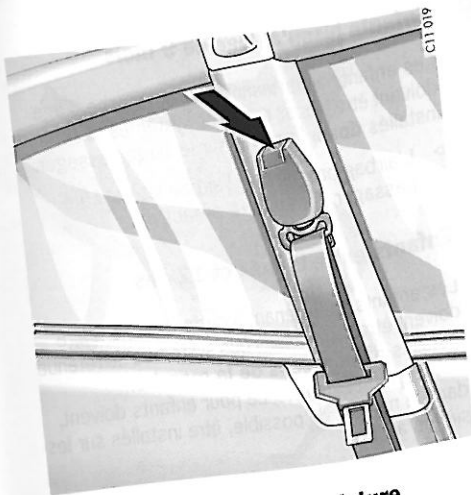

Réglage en hauteur de la ceinture (Coupé et Targa)

Réglez la hauteur de la ceinture pour que la sangle passe par le centre de l'épaule et qu'elle ne prenne pas la gorge.

Réglage

- ▷ Vers le haut – déplacez le point de renvoi de la ceinture vers le haut.
- ▷ Vers le bas – appuyez sur la touche (**flèche**) et déplacez le point de renvoi.

Système de retenue pour enfants



Danger !

Risque de blessures graves voire mortelles dû aux airbags passager.

- ▷ Lors de l'installation des systèmes de retenue pour enfants sur le siège passager, les airbags passager doivent obligatoirement être désactivés.

Cette désactivation permet d'éviter des risques de blessures graves voire mortelles provenant des airbags.

- ▷ Faites vous conseiller sur les possibilités d'installation d'un système Porsche de retenue pour enfants, avec désactivation des airbags côté passager.
- ▷ Consultez un atelier spécialisé. Nous vous recommandons de faire exécuter ces opérations par un concessionnaire Porsche, car celui-ci dispose du personnel d'atelier formé tout spécialement ainsi que des pièces détachées et outils nécessaires.

Consignes de sécurité !

- ▷ Observez impérativement le manuel de montage séparé du siège enfant.
- ▷ Lors de l'utilisation de systèmes de retenue pour enfants, respectez impérativement les législations en vigueur dans les différents pays.
- ▷ N'utilisez que des systèmes de retenue recommandés par Porsche.
Ces systèmes ont été testés en relation avec l'habitacle de votre Porsche et les classes d'âge correspondantes des enfants.
Les autres systèmes n'ont pas été testés et peuvent constituer des risques de blessures importants.

Enfants jusqu'à l'âge de 9 mois

Les enfants appartenant à cette tranche d'âge doivent être placés dans des systèmes de retenue installés **dos à la route** sur le siège passager.

- ▷ L'airbag passager et l'airbag latéral côté passager doivent être désactivés.

Enfants entre 9 mois et 12 ans

Les enfants appartenant à cette tranche d'âge doivent être placés dans des systèmes de retenue installés **dans le sens de la marche**.

Ces systèmes de retenue pour enfants doivent, dans la mesure du possible, être installés sur les sièges arrière.

- ▷ En cas d'utilisation sur le siège passager avant, l'airbag passager et l'airbag latéral côté passager doivent être désactivés.

Désactivation de l'airbag passager et de l'airbag latéral côté passager

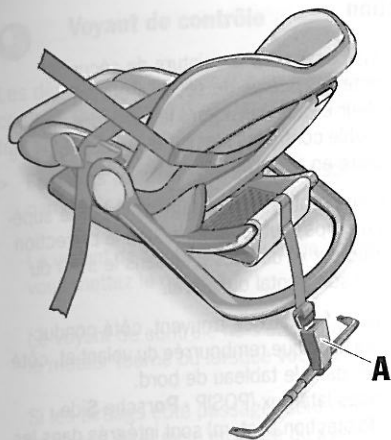

Exemple :
Siège pour enfants jusqu'à l'âge de 9 mois

- ▷ Pour désactiver l'airbag passager et l'airbag latéral côté passager, la languette de verrouillage du siège enfant doit toujours être enclenchée dans la serrure **A** située devant le siège passager.

Une fois le contact mis, le voyant de contrôle d'airbag clignote pendant 60 secondes pour indiquer que les airbags sont effectivement désactivés.

- ▷ Reportez-vous au chapitre «SYSTÈMES AIRBAG» à la page 38.

Danger !

Risque de blessures graves voire mortelles dû aux airbags passager lorsque le voyant de contrôle d'airbag ne clignote pas une fois le contact mis.

- ▷ Si le voyant de contrôle d'airbag ne clignote pas, n'utilisez pas le système de retenue pour enfants.
- ▷ Consultez un atelier spécialisé. Nous vous recommandons de faire exécuter ces opérations par un concessionnaire Porsche, car celui-ci dispose du personnel d'atelier formé tout spécialement ainsi que des pièces détachées et outils nécessaires.

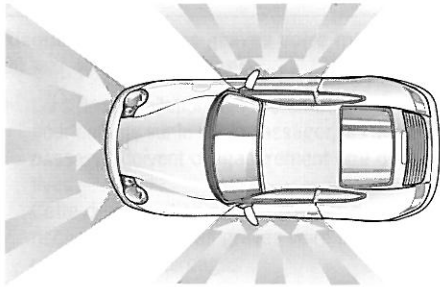

Systèmes airbag

⚠ Consignes de sécurité !

- ▷ **Le port de la ceinture s'impose dans tous les cas**, car le déclenchement du système airbag dépend de la violence du choc et de l'angle de collision. Concernant les plages d'efficacité, reportez-vous à l'illustration.
- ▷ Veillez à ce qu'aucune personne, aucun animal ni aucun objet ne se trouve entre le conducteur ou le passager et le rayon d'action des sacs gonflables.
- ▷ Saisissez toujours le volant par sa couronne.

- ▷ Pour exercer efficacement son rôle de protection, une certaine distance doit être maintenue entre l'airbag et le conducteur ou le passager. Choisissez donc une position assise à une distance suffisante des airbags. Ne vous appuyez pas contre la face interne de la portière (airbags latéraux).
- ▷ Le couvercle du vide-poches des portières doit être maintenu fermé. Aucun objet ne doit dépasser du vide-poches.
- ▷ Ne transportez pas d'objets lourds sur et devant le siège passager.
- ▷ Informez également votre passager des instructions de ce chapitre.

Fonction

L'«airbag», associé à la ceinture de sécurité, représente le système de sécurité offrant au conducteur et aux passagers la meilleure protection possible contre les blessures susceptibles de se produire en cas d'accident.

Les airbags protègent le visage et la partie supérieure du corps tout en amortissant la projection du conducteur et du passager dans le sens du choc qu'il soit frontal ou latéral.

Les airbags frontaux se trouvent, côté conducteur, sous la plaque rembourrée du volant et, côté passager, dans le tableau de bord. Les airbags latéraux (POSIP - Porsche Side Impact Protection System) sont intégrés dans les portières, derrière l'habillage des portes.

En cas de choc frontal d'une certaine violence, les airbags frontaux se déclenchent.

En cas de choc latéral d'une certaine violence, l'airbag latéral se déclenche du côté correspondant.

Après amorçage, les airbags frontaux se vident si rapidement que le risque de perturbation visuelle est insignifiant.

De même, la détonation d'amorçage en cas d'accident se perd dans le bruit de la collision.



Voyant de contrôle

Les défauts sont indiqués par les voyants de contrôle du combiné d'instruments et de l'ordinateur de bord.

- ▷ Faites-les contrôler par un atelier spécialisé dans les cas suivants :

Le voyant de contrôle ne s'allume pas lorsque vous mettez le contact.

Le voyant de contrôle ne s'éteint pas lorsque le moteur tourne ou lorsque vous roulez.

Si les airbags côté passager sont désactivés en raison de la mise en place du **système de retenue pour enfants** ou si un système intégré de retenue pour enfants est détecté en mettant le contact, **le voyant de contrôle clignote** pendant 60 secondes une fois le contact mis.

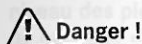

Danger !

Risque de blessures graves voire mortelles dû aux airbags passager lorsque le voyant de contrôle d'airbag ne clignote pas une fois le contact mis.

- ▷ Si le voyant de contrôle d'airbag ne clignote pas, n'utilisez pas le système de retenue pour enfants.
- ▷ Faites réparer ce défaut sans délai.

! Consignes de sécurité !

- ▷ Consultez un atelier spécialisé pour tout défaut au niveau du système airbag.
- ▷ Faites contrôler ou remplacer sans tarder les systèmes airbag qui se sont déclenchés.
- ▷ Aucune modification ne doit être apportée au câblage ni aux éléments du système airbag.
- ▷ N'apposez aucun autocollant ni habillage supplémentaire sur le volant ou dans la zone des airbags latéraux.
- ▷ Ne posez aucun câble électrique pour équipements supplémentaires à proximité des faisceaux de câbles airbag.
- ▷ Ne démontez pas les composants de l'airbag (par ex. le volant, l'habillage des portes).
- ▷ Si vous revendez votre Porsche, pensez à informer l'acheteur que le véhicule est équipé d'un «système airbag» et renvoyez-le au chapitre «Systèmes airbag» de ce Manuel Technique.
- ▷ Faites vérifier le bon fonctionnement en fonction de la périodicité d'entretien prescrite.
- ▷ Reportez-vous au chapitre «SYSTÈME DE RETENUE POUR ENFANTS» à la page 36.

Elimination

Les générateurs de gaz intacts, les véhicules entiers ou les systèmes avec unité airbag ne doivent pas être rebutés en tant que ferraille, déchets «normaux» ou dans d'autres lieux de stockage pour substances dangereuses. Votre concessionnaire Porsche vous fournira toutes les informations sur ce sujet.

Arceaux de sécurité

Le **Cabriolet** est doté d'arceaux de sécurité placés derrière les sièges arrière et se déployant en quelques fractions de seconde en cas d'accident ou de situations extrêmes.

Situations extrêmes

- Inclinaison importante du véhicule gauche-droite ou avant-arrière.
- Décollage du véhicule de la chaussée (par ex. dos d'âne important).

Le système est constitué de deux arceaux de sécurité assurant, avec l'encadrement de pare-brise, la sécurité des occupants en cas de retournement du véhicule.

Attention !

Risque de détérioration de la capote et des arceaux de sécurité.

- ▷ Ne pas ouvrir ou fermer la capote lorsque les arceaux de sécurité sont déployés.

Consignes de sécurité !

- ▷ Toujours laisser libre l'espace réservé au déploiement des arceaux.
- ▷ Aucune modification ne doit être entreprise sur le câblage et les composants du système d'arceaux de sécurité.
- ▷ Les travaux sur le système d'arceaux de sécurité ne doivent être réalisés que par un atelier spécialisé. Nous vous recommandons de faire exécuter ces opérations par un concessionnaire Porsche, car celui-ci dispose du personnel d'atelier formé tout spécialement ainsi que des pièces détachées et outils nécessaires.
- ▷ Faites vérifier le bon fonctionnement en fonction de la périodicité d'entretien prescrite.



Voyant de contrôle

Les voyants de contrôle du combiné d'instruments et de l'ordinateur de bord s'allument lorsque le contact est mis et doivent s'éteindre lorsque le moteur tourne.

Si les voyants s'allument lorsque le moteur tourne ou pendant la conduite, il peut s'agir d'un défaut système. Le déploiement des arceaux de sécurité n'est alors plus assuré.

- ▷ Faites réparer ces défauts sans délai. Consultez un atelier spécialisé.

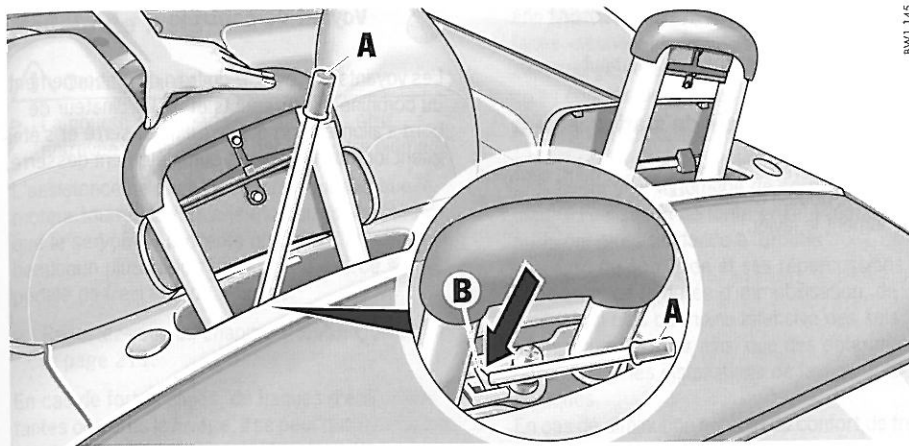

BW1 145

Remise en place des arceaux de sécurité

Avertissement !

Risque d'écrasement ou de coincement au niveau des pièces mobiles et de la découpe du panneau d'habillage.

- ▷ Ne pas actionner le levier d'arrêt manuel.
 - ▷ Repousser les arceaux de sécurité lentement et avec la plus grande prudence.
-
- ▷ Repousser les arceaux de sécurité dans leur position d'origine uniquement en cas de déploiement avec la capote ouverte. Si la capote était fermée ou si le hard-top était en place :

Consultez un atelier spécialisé. Nous vous recommandons de faire exécuter ces opérations par un concessionnaire Porsche, car celui-ci dispose du personnel d'atelier formé tout spécialement ainsi que des pièces détachées et outils nécessaires.

1. Munissez-vous du levier **A** de la clé démontreuse de l'outillage de bord.
2. Appuyez sur le levier d'arrêt **B** à l'aide du levier **A** dans le sens de la flèche et maintenez-le enfoncé.
3. Repoussez l'arceau de sécurité jusqu'à la moitié environ et retirez le levier **A**.

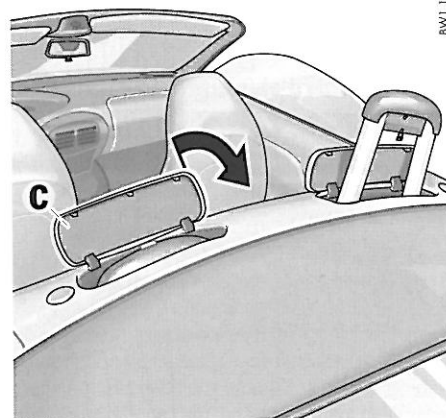

BW1 146

4. Continuez de repousser lentement l'arceau de sécurité jusqu'à ce qu'il s'enclenche de manière perceptible.
 5. Refermez le volet **C** et enclenchez-le.
- Renouvelez l'opération sur l'autre arceau de sécurité.

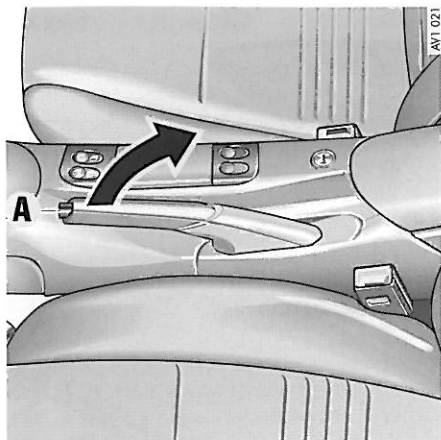

Frein de stationnement

Le frein de stationnement agit sur les roues arrière et sert à assurer le véhicule à l'arrêt.

Serrage du frein de stationnement

- ▷ Tirez le levier de frein vers le haut.

Desserrage du frein de stationnement

- ▷ Tirez légèrement le levier vers le haut, appuyez sur le bouton de sécurité **A** et abaissez intégralement le levier.



Voyant de contrôle

Les voyants de contrôle du frein de stationnement du combiné d'instruments et de l'ordinateur de bord s'allument lorsque le frein est serré et s'éteignent lorsque le frein est complètement desserré.

Pédale de frein

Consignes de sécurité !

- ▷ La course de la pédale ne doit pas être entravée par le tapis ou par tout autre élément.

L'assistance ne peut fonctionner que lorsque le moteur tourne. Lorsque le moteur est arrêté ou que le servofrein présente un défaut, un effort beaucoup plus important doit être exercé sur la pédale de frein lors du freinage.

- ▷ Reportez-vous au chapitre «REMORQUAGE» à la page 211.

En cas de fortes pluies, de flaques d'eau importantes ou après le lavage, il se peut que le véhicule réagisse avec un léger retard au freinage, qui exige une pression plus prononcée sur la pédale.

- ▷ Prévoyez donc une distance de sécurité plus importante par rapport au véhicule qui vous précède ou faites «sécher» les freins par intermittence. Veuillez impérativement à ne pas gêner les véhicules qui vous suivent.

Après une conduite prolongée sur des routes salées, une couche peut se former sur les disques et plaquettes de freins, réduisant ainsi considérablement le coefficient de frottement et l'efficacité de freinage.

- ▷ Les disques et plaquettes de freins doivent par conséquent être lavés tous les 15 jours environ à l'aide d'un puissant jet d'eau. Le nettoyage opéré dans les installations de lavage automatiques n'est pas suffisant.

Afin d'éviter la corrosion des disques de frein, faites «sécher» les freins (freinages brefs) avant de garer le véhicule (sauf sur les véhicules équipés de disques de frein PCCB).

- ▷ Après une immobilisation prolongée du véhicule, il est inévitable que les disques de frein présentent un phénomène de corrosion, malgré l'utilisation de fonte grise alliée, et qu'ils ont alors tendance à "brouter". Le degré de corrosion et ses répercussions dépendent de la durée d'immobilisation, de l'utilisation plus ou moins intensive des sels d'épandage en hiver ainsi que des détergents utilisés dans les installations de lavage automatiques. En cas de diminution notable du confort de freinage, nous recommandons de faire vérifier vos freins par un spécialiste (sauf sur les véhicules équipés de disques de frein PCCB). Consultez un atelier spécialisé. Nous vous recommandons de faire exécuter ces opérations par un concessionnaire Porsche, car celui-ci dispose du personnel d'atelier formé tout spécialement ainsi que des pièces détachées et outils nécessaires.
- ▷ Afin de ménager le système de freinage lors des descentes, un rapport de vitesses inférieur doit être passé en temps voulu (action du frein moteur). Si l'action du frein moteur n'est pas suffisante sur des descentes importantes, actionnez la pédale de frein par intermittence. Un freinage continu entraîne la surchauffe des freins, ce qui diminue la puissance de freinage.

- ▷ Reportez-vous au chapitre «NIVEAU DE LIQUIDE DE FREIN» à la page 158.

Plaquettes et disques de freins

L'usure des plaquettes ou des disques de freins dépend fortement du mode de conduite et des conditions d'utilisation et ne peut donc pas être exprimée de façon générale en terme de kilométrage.

Le système de freinage hautes performances offre un freinage optimal quelles que soient la vitesse et la température.

En fonction de la vitesse, de la puissance de freinage et des conditions ambiantes (p. ex. température, humidité de l'air), un «grincement des freins» peut se produire.



Voyant de contrôle

Si la limite d'usure est atteinte, les témoins d'usure des plaquettes de frein du combiné d'instruments et de l'ordinateur de bord s'allument.

- ▷ Faites remplacer sans tarder les plaquettes de frein. Consultez un atelier spécialisé. Nous vous recommandons de faire exécuter ces opérations par un concessionnaire Porsche, car celui-ci dispose du personnel d'atelier formé tout spécialement ainsi que des pièces détachées et outils nécessaires.

Système de freinage ABS

(Système antiblocage)



Consignes de sécurité !

Malgré les avantages de l'ABS, il n'en reste pas moins que le conducteur doit faire appel à son sens des responsabilités et adapter sa conduite et ses manœuvres à l'état de la chaussée, aux conditions atmosphériques et à la densité du trafic.

Les conditions de sécurité accrues du véhicule ne doivent en aucun cas vous inciter à prendre des risques plus importants. Les limites de la physique automobile ne peuvent pas être repoussées même avec l'ABS.

L'ABS ne diminue pas les risques d'accidents dus à une conduite trop rapide.

L'ABS garantit

Une dirigeabilité totale

– Le véhicule reste manœuvrable

Une bonne stabilité dynamique

– Les roues ne se bloquent pas, donc pas de dérapage

Une distance de freinage optimale

– En règle générale, diminution de la distance de freinage

L'absence de blocage des roues

– Pas de méplats sur les pneumatiques

Fonction

L'ABS a pour avantage décisif de conserver au véhicule sa stabilité et sa manœuvrabilité lors du danger, même s'il s'agit d'un freinage maximal en virage.

En cas de freinage maximal, l'ABS évite le blocage des roues sur presque tous types de revêtements et ce jusqu'à l'arrêt quasi total du véhicule.

La régulation ABS commence à intervenir dès qu'une roue a tendance à bloquer. Ce processus de régulation est assimilable à une série de coups de frein à intervalles très rapprochés.

Les pulsations de la pédale de frein, accompagnées d'un «bruit très audible», incitent le conducteur à adapter la vitesse du véhicule à l'état de la chaussée.



Voyant de contrôle

Si les voyants de contrôle ABS du combiné d'instruments et de l'ordinateur de bord s'allument alors que le moteur tourne, cela signifie que l'ABS s'est désactivé à cause d'un défaut.

Dans ce cas, le système de freinage fonctionne **sans prévention du blocage des roues**, comme sur les véhicules non équipés de l'ABS.

▷ Votre mode de conduite doit être adapté au nouveau comportement du véhicule lors du freinage.

Faites contrôler le système ABS afin d'éviter l'apparition d'autres défauts ultérieurs dont l'effet ne saurait être entièrement défini.

▷ Consultez un atelier spécialisé. Nous vous recommandons de faire exécuter ces opérations par un concessionnaire Porsche, car celui-ci dispose du personnel d'atelier formé tout spécialement ainsi que des pièces détachées et outils nécessaires.

Le calculateur électronique de l'ABS est paramétré pour les dimensions de pneumatiques homologuées. L'utilisation de pneumatiques dont les dimensions ne seraient pas homologuées peut entraîner une modification de la vitesse de rotation des roues et la désactivation de l'ABS.

Porsche Stability Management (PSM)

Le PSM est un système de régulation actif destiné à stabiliser le véhicule dans les situations extrêmes de dynamique automobile.

Consignes de sécurité !

Malgré les avantages du PSM, il n'en reste pas moins que le conducteur doit faire appel à son sens des responsabilités et adapter sa conduite et ses manœuvres à l'état de la chaussée, aux conditions atmosphériques et à la densité du trafic.

Les conditions de sécurité accrues du véhicule ne doivent en aucun cas vous inciter à prendre des risques plus importants. Les limites de la physique automobile ne peuvent pas être repoussées même avec le PSM.

Le PSM ne diminue pas les risques d'accidents dus à une conduite trop rapide.

Avantages du PSM

- Traction la plus efficace possible et stabilité de trajectoire dans toutes les situations de conduite – également sur les chaussées avec des revêtements différents du point de vue de l'adhérence.
- Neutralisation des réactions indésirables du véhicule (réaction due aux alternances de charge) par relâchement de la pédale d'accélérateur ou par freinage en virage jusqu'à l'accélération transversale maximale.
- En cas de manœuvres de conduite dynamiques (p. ex. mouvements rapides du volant, changement de voie ou virages successifs), le véhicule est stabilisé activement en cas de sous-virage ou de survirage.
- Stabilité de freinage améliorée en courbes et sur les revêtements de chaussée différents ou changeants.

Fonctionnement

Le PSM se met automatiquement en marche après chaque démarrage du moteur.

Fonction

Des capteurs sur les roues, les freins, la direction et le moteur déterminent en permanence :

- Vitesse
- Direction de déplacement
- Accélération transversale
- Vitesse de rotation autour de l'axe vertical

Le PSM détermine à partir de ces valeurs la direction souhaitée par le conducteur.

Si la direction de mouvement effective diffère du parcours souhaité (position du volant), le PSM intervient pour la corriger.

Il freine chaque roue indépendamment. Si nécessaire pour la stabilisation du véhicule, la puissance du moteur ou la courbe caractéristique de passage de la Tiptronic sont également influencées.

Les interventions de régulation du PSM se manifestent au conducteur par les aspects suivants qui l'invitent à adapter son mode de conduite aux caractéristiques de la chaussée :

- Voyant d'information du combiné d'instruments allumé.
- Bruits hydrauliques audibles.
- Décélération du véhicule et modification des forces s'exerçant sur la direction par une intervention sur le freinage.
- Réduction de la puissance moteur.
- Pulsations de la pédale de frein et modification de la position de la pédale lors du freinage. Il est cependant toujours possible d'atteindre la décélération complète du véhicule en augmentant légèrement l'effort sur la pédale.

Exemples de régulations PSM

- **Le véhicule sous-vire :**
Si l'essieu avant du véhicule dérive dans une courbe, la roue arrière intérieure au virage est freinée.
- **Le véhicule survire :**
Si l'adhérence en courbe est perdue par l'arrière du véhicule, la roue avant extérieure au virage est freinée.



Déconnexion du PSM

- ▷ Appuyez sur le monogramme «PSM OFF» de l'interrupteur. Le PSM est désactivé après une courte temporisation. Lorsque le PSM est désactivé, le voyant de contrôle PSM OFF du combiné d'instruments et le voyant de contrôle de l'interrupteur s'allument.

Lors du **freinage**, le véhicule reste stabilisé même si le PSM est désactivé.

Le **patinage d'une** des roues est évité même si le PSM est désactivé.

Le PSM devrait toujours être activé en conduite «normale».

Il peut être cependant avantageux de désactiver provisoirement le PSM dans certaines conditions exceptionnelles :

- sur un sol meuble et sur neige profonde,
- pour les «manœuvres de dégagement»,
- avec chaînes à neige.

Véhicules avec Tiptronic : lorsque le PSM est désactivé, le contrôle du patinage de la boîte Tiptronic l'est également.

Réactivation du PSM

- ▷ Appuyez sur le voyant de contrôle de l'interrupteur. Le PSM est activé après une courte temporisation.



Voyant d'information

- Le voyant d'information PSM s'allume dans le combiné d'instruments contact mis, ce qui permet de contrôler les lampes.
- Le voyant indique un processus de régulation, y compris lorsque le PSM est désactivé (régulation du freinage en cas de patinage d'une des roues).



Voyant de contrôle

- Le voyant de contrôle du combiné d'instruments s'allume en relation avec le voyant de contrôle de l'interrupteur lors du contrôle des lampes, contact mis.
- Le voyant indique, en relation avec le voyant de contrôle de l'interrupteur, que le PSM est désactivé.
- Les voyants du combiné d'instruments et de l'ordinateur de bord indiquent un défaut. Le PSM est hors fonction.
- ▷ Consultez un atelier spécialisé. Nous vous recommandons de faire exécuter ces opérations par un concessionnaire Porsche, car celui-ci dispose du personnel d'atelier formé tout spécialement ainsi que des pièces détachées et outils nécessaires.

Remorquage

- ▷ Reportez-vous au chapitre «REMORQUAGE» à la page 211.

Mesures sur bancs d'essai

Les **contrôles du frein de stationnement** sur banc de freinage doivent être réalisés uniquement avec le contact coupé.

- ▷ Reportez-vous au chapitre «911 CARRERA 4, 911 CARRERA 4S TRANSMISSION INTÉGRALE» à la page 48.

911 Carrera 4, 911 Carrera 4S Transmission intégrale

Avec la transmission intégrale, la puissance de propulsion du moteur est répartie de manière variable sur les roues avant et arrière.

Un viscocoupleur à disques effectue la répartition de puissance et l'équilibrage des vitesses de rotation entre l'essieu arrière et l'essieu avant.

La répartition de la puissance est fonction de la différence entre les vitesses de rotation des deux essieux.

Le viscocoupleur à disques distribue toujours aux roues avant une force d'entraînement (de 5% à 40%) suffisamment grande pour que le véhicule puisse bénéficier d'une traction optimale même si la surface de la chaussée est en mauvais état.

Les quatre roues motrices en liaison avec le Porsche Stability Management (PSM) assurent une maniabilité optimale et une stabilité routière élevée.

Consignes de sécurité !

Malgré les avantages de la transmission 4 roues motrices, il n'en reste pas moins que le conducteur doit faire appel à son sens des responsabilités, adapter sa conduite et ses manoeuvres à l'état de la chaussée, aux conditions atmosphériques et à la densité du trafic.

Les conditions de sécurité accrues du véhicule ne doivent en aucun cas vous inciter à prendre des risques plus importants. Les limites de la physique automobile ne peuvent pas être repoussées même avec quatre roues motrices.

La transmission intégrale ne diminue pas les risques d'accidents dus à une conduite trop rapide.

Mesures sur bancs d'essai

Mesure de puissance

Les mesures de puissance sur bancs à rouleaux ne sont pas autorisées par Porsche.

Banc de freinage

Les contrôles sur banc de freinage doivent être réalisés uniquement sur des bancs d'essai à plateaux ou à rouleaux.

Les valeurs limites suivantes ne doivent pas être dépassées sur les bancs d'essai à rouleaux :

- Vitesse de contrôle 7,5 km/h
- Durée du contrôle 20 secondes

Contrôle du frein de stationnement

Les contrôles du frein de stationnement sur banc de freinage doivent être réalisés uniquement avec le contact coupé.

Equilibrage des roues du véhicule

Lors de l'équilibrage fin des roues, le véhicule doit être soulevé et les roues doivent pouvoir tourner librement.

Remorquage

- ▷ Reportez-vous au chapitre «REMORQUAGE» à la page 211.

Aileron arrière escamotable

L'aileron arrière diminue la résistance aérodynamique et réduit la portance de l'essieu arrière, particulièrement à vitesses élevées.

Avertissement !

Risque d'accident. Si l'aileron arrière ne peut pas être sorti, la portance élevée qui s'exerce sur l'essieu arrière compromet la stabilité de marche.

- ▷ Adaptez votre mode de conduite et votre vitesse au nouveau comportement du véhicule.
- ▷ Faites réparer ce défaut. Consultez un atelier spécialisé. Nous vous recommandons de faire exécuter ces opérations par un concessionnaire Porsche, car celui-ci dispose du personnel d'atelier formé tout spécialement ainsi que des pièces détachées et outils nécessaires.

Risque de blessures en rentrant ou sortant manuellement l'aileron arrière avec le véhicule immobilisé.

- ▷ Veillez à ce qu'aucune personne ni objet ne se trouve dans le rayon d'action de l'aileron arrière.

Risque de détérioration en poussant le véhicule au niveau de l'aileron.

- ▷ Ne poussez pas le véhicule au niveau de l'aileron.

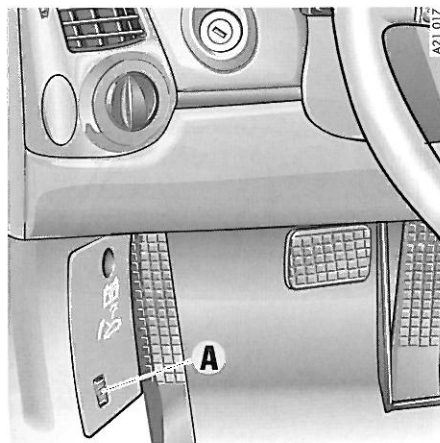

Commande manuelle

L'aileron arrière peut être sorti et rentré manuellement, lorsque le contact est mis, à l'aide du commutateur **A** situé au niveau du plancher, côté conducteur.

Sortir l'aileron arrière

- ▷ Appuyez brièvement sur la moitié supérieure du commutateur.
L'aileron sort jusqu'à la position finale.

Rentrer l'aileron arrière

- ▷ Maintenez la moitié inférieure du commutateur appuyée jusqu'à ce que l'aileron arrière ait atteint sa position finale.

Commande automatique

L'aileron arrière sort à une vitesse d'env. 120 km/h et rentre pour une vitesse d'env. 60 km/h.

Le voyant de contrôle s'allume en cas de défaillance de la commande automatique. L'aileron doit alors être déployé manuellement après immobilisation du véhicule.



Voyant de contrôle

Le voyant de contrôle du combiné d'instruments s'allume lors du contrôle des lampes, contact mis.

Les voyants de contrôle du combiné d'instruments et de l'ordinateur de bord s'allument lorsque l'aileron arrière ne sort pas au-delà de la vitesse de 120 km/h ou n'a pas atteint sa position finale.

Aides au stationnement

Assistance parking ParkAssistent

Le ParkAssistent indique au conducteur effectuant une marche arrière la distance séparant le véhicule d'un obstacle, au moyen d'un signal sonore.

Avertissement !

Risque d'accident. En dépit du ParkAssistent, la responsabilité, lors d'une manœuvre de stationnement, et l'estimation de la présence d'un obstacle incombent au conducteur.

- Veillez à ce qu'aucune personne, aucun animal, ni aucun obstacle ne se trouve dans la zone de stationnement.

Lorsque la marche arrière est enclenchée et que le contact est mis, le ParkAssistent est automatiquement activé.

Remarque

Lorsque le véhicule recule sans que la marche arrière ne soit enclenchée, le ParkAssistent n'est pas activé.



Capteurs à ultrasons

Capteurs

Quatre capteurs à ultrasons situés dans le pare-chocs arrière mesurent l'écart séparant le véhicule du prochain obstacle.

- Rayon d'action des capteurs centraux : environ 150 cm
- Rayon d'action des capteurs externes : environ 60 cm

Les obstacles situés hors du rayon d'action des capteurs (par ex. à proximité du sol) ne peuvent pas être détectés.

B21 013

- Maintenez toujours les capteurs propres, sans glace ni neige, de façon à ce qu'ils soient pleinement opérationnels.
- N'endommagez pas les capteurs par frottement ou grattage.
- Afin d'éviter d'endommager les capteurs lors du nettoyage avec un appareil à jet de vapeur, conservez un écart suffisant.

Signaux sonores / Fonction

Lorsque vous enclenchez la marche arrière, un **bref signal sonore** indique que le ParkAssistent est activé.

Un **signal sonore répété** indique la présence d'un obstacle. Plus vous vous rapprochez de l'obstacle, plus les intervalles entre chaque signal se réduisent.

Si la distance séparant le véhicule de l'obstacle est inférieure à environ 30 cm, un **signal sonore continu** retentit. Ce signal peut disparaître si le véhicule se rapproche encore de l'obstacle.

- La puissance sonore de la radio ne doit pas dépasser celle du signal sonore.

Limites de la mesure ultrasons

- Les obstacles absorbant le son (p. ex. neige poudreuse),
- les obstacles réfléchissant le son (p. ex. surfaces en verre, surfaces planes laquées),
- et les obstacles d'une très faible épaisseur ne peuvent pas être identifiés par le ParkAssistent.

La détection des obstacles peut être brouillée par des sources d'ultrasons parasites (p. ex. frein à air comprimé d'autres véhicules, marteaux-piqueurs).

Message de défaut

- Après l'enclenchement de la marche arrière, un signal sonore continu de la même fréquence retentit à la suite du bref signal sonore.
Causes possibles : les capteurs sont sales ou recouverts de neige ou de glace.
- Après enclenchement de la marche arrière, un signal sonore nettement plus grave retentit à la suite du bref signal sonore.
Causes possibles : défaut ou défaillance du système.
- Consultez un atelier spécialisé. Nous vous recommandons de faire exécuter ces opérations par un concessionnaire Porsche, car celui-ci dispose du personnel d'atelier formé tout spécialement ainsi que des pièces détachées et outils nécessaires.

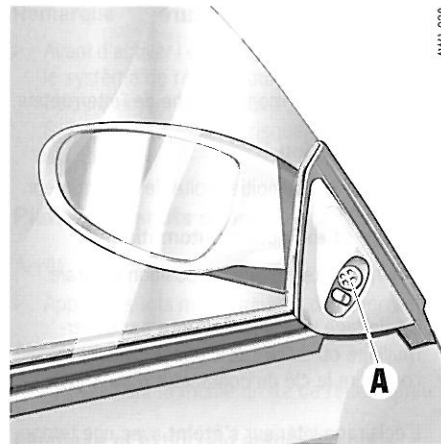

A - Interrupteur de commande pour le réglage du rétroviseur extérieur

Pivotement vers le bas du rétroviseur côté passager

Dans le cas de véhicules avec mémorisation de la position du siège, vous pouvez activer une aide supplémentaire au stationnement :

- Lorsque vous enclenchez la marche arrière, le rétroviseur côté passager pivote légèrement vers le bas afin que le rebord du trottoir vienne se placer dans le champ visuel.
- Le rétroviseur reprend sa position initiale quand la marche arrière s'arrête.

Mise du rétroviseur en position initiale lorsque la marche arrière est enclenchée

- ▷ Déplacez brièvement l'interrupteur de commande **A** dans la direction de votre choix.

AV1 028

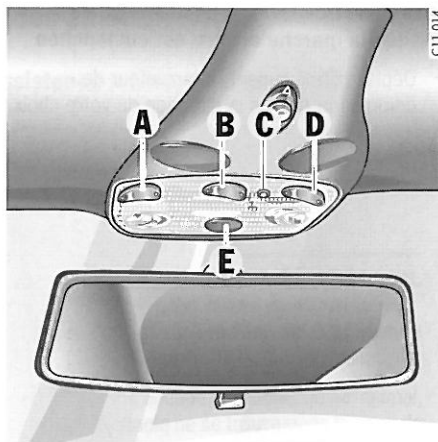

- A, D** - Interrupteur pour le spot de lecture conducteur/passager
B - Interrupteur pour éclairage de l'habitacle
C - Interrupteur pour éclairage d'orientation
E - Eclairage d'orientation

Eclairage intérieur

Pour les véhicules non équipés de rétroviseur à réglage automatique anti-éblouissement

- ▷ Reportez-vous au chapitre «COUPURE AUTOMATIQUE DES RÉCEPTEURS ÉLECTRIQUES AU BOUT DE 2 HEURES/5 J» à la page 187.

Plafonnier, spots de lecture

Arrêt

- ▷ Appuyez sur la moitié gauche de l'interrupteur.

Allumage continu

- ▷ Appuyez sur la moitié droite de l'interrupteur.

Allumage et extinction automatiques

- ▷ Amenez l'interrupteur en position centrale.

L'éclairage intérieur **s'allume** par déverrouillage ou ouverture d'une porte ou lorsque l'on retire la clé du contacteur d'allumage.

L'éclairage intérieur **s'éteint** avec une temporisation de 30 secondes environ après la fermeture de la portière.

Dès que la clé est entrée dans le contacteur d'allumage ou que le véhicule est verrouillé, l'éclairage intérieur s'éteint.

Eclairage d'orientation

Les diodes lumineuses situées dans les portières et dans le plafonnier permettent de s'orienter plus facilement dans l'habitacle lorsqu'il fait nuit.

Les diodes lumineuses sont activées lorsque le véhicule est déverrouillé et sont à nouveau désactivées lorsqu'il est verrouillé.

Diode lumineuse dans le plafonnier

Changer le niveau de luminosité de la diode lumineuse :

- ▷ Appuyez sur l'interrupteur **C** avec un objet pointu (par ex. un stylo).
Le niveau de luminosité se modifie.

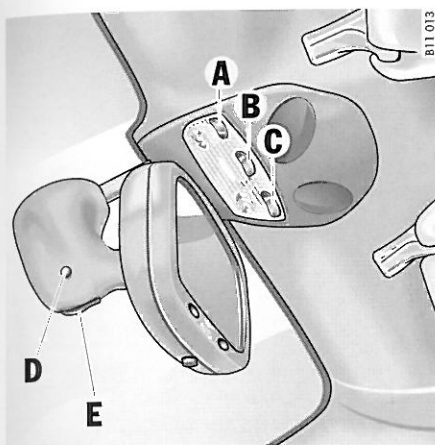

- A, C** - Interrupteur pour le spot de lecture conducteur/
passager
B - Interrupteur pour éclairage de l'habitacle
D - Interrupteur pour éclairage d'orientation
E - Eclairage d'orientation

Eclairage intérieur

Pour les véhicules équipés de rétroviseur à réglage automatique anti-éblouissement

- ▷ Reportez-vous au chapitre «COUPURE AUTOMATIQUE DES RÉCEPTEURS ÉLECTRIQUES AU BOUT DE 2 HEURES/5 J» à la page 187.

Remarque

- ▷ Avant d'activer l'éclairage intérieur, désactivez le système de réglage automatique anti-éblouissement des rétroviseurs. Sinon, les rétroviseurs risquent de vous éblouir.

Plafonnier, spots de lecture

Arrêt

- ▷ Appuyez sur la moitié gauche de l'interrupteur.

Allumage continu

- ▷ Appuyez sur la moitié droite de l'interrupteur.

Allumage et extinction automatiques

- ▷ Amenez le verre d'éclairage en position centrale.

L'éclairage intérieur **s'allume** par déverrouillage ou ouverture d'une porte ou lorsque l'on retire la clé du contacteur d'allumage.

L'éclairage intérieur **s'éteint** avec une temporisation de 30 secondes environ après la fermeture de la portière.

Dès que la clé est entrée dans le contacteur d'allumage ou que le véhicule est verrouillé, l'éclairage intérieur s'éteint.

Eclairage d'orientation

Les diodes lumineuses situées dans les portières et dans le support du rétroviseur intérieur permettent de s'orienter plus facilement dans l'habitacle lorsqu'il fait nuit.

Les diodes lumineuses sont activées lorsque le véhicule est déverrouillé et sont à nouveau désactivées lorsqu'il est verrouillé.

Diode lumineuse dans le support du rétroviseur intérieur

Changer le niveau de luminosité de la diode lumineuse :

- ▷ Appuyez sur l'interrupteur **D**.
Le niveau de luminosité se modifie.

Eclairage bas d'habitacle

L'éclairage s'allume automatiquement lors de l'ouverture d'une porte et s'éteint avec une temporisation d'environ 30 secondes après la fermeture de la porte.

Allumage continu

- ▷ Appuyez sur le symbole de l'interrupteur dans la console centrale.
Le voyant de contrôle s'allume.

L'éclairage entre les pare-soleil et l'éclairage de sécurité des portières est également allumé. Au bout de 12 minutes environ, l'éclairage s'éteint automatiquement pour prévenir le déchargement de la batterie.

Un nouvel actionnement de l'interrupteur permet de rallumer l'éclairage.



Extinction de l'éclairage

- ▷ Appuyez sur le voyant de contrôle de l'interrupteur.

Commandes, instruments

1. Buses d'air latérales
2. Contacteur d'allumage/antivol de direction
3. Micro mains libres pour téléphone
4. Combiné feux clignotants, feux de route, appels de phares
5. Combiné d'instruments
6. Avertisseur sonore
7. Commutateur d'essuie-glace / lave-glace
8. Commutateur de feux de détresse
9. Interrupteurs pour Porsche Stability Management (PSM) éclairage bas d'habitacle essuie-glace de lunette arrière
10. Affichage de l'activation du système d'alarme
11. Buses d'air centrales
12. Porte-gobelet
13. Panneau de commande chauffage, ventilation, climatisation
14. Interrupteurs pour verrouillage centralisé, dégivrage de lunette AR/rétroviseurs ext., essuie-glace de lunette arrière, commande de capote
15. Haut-parleurs
16. Commutateur d'éclairage
17. Boutons-poussoirs Tiptronic
18. Levier de commande de l'ordinateur de bord
19. Levier de verrouillage du réglage de la colonne de direction
20. Levier de commande du Tempostat
21. Temporisateur d'essuie-glace/réglage de la sensibilité du capteur de pluie
22. Interrupteur pour chauffage des sièges
23. Interrupteur pour toit ouvrant (Targa)
24. Interrupteur pour store (Targa)
25. Radio
26. Allume-cigares
27. Boîte à gants
28. Capteur de température de l'habitacle

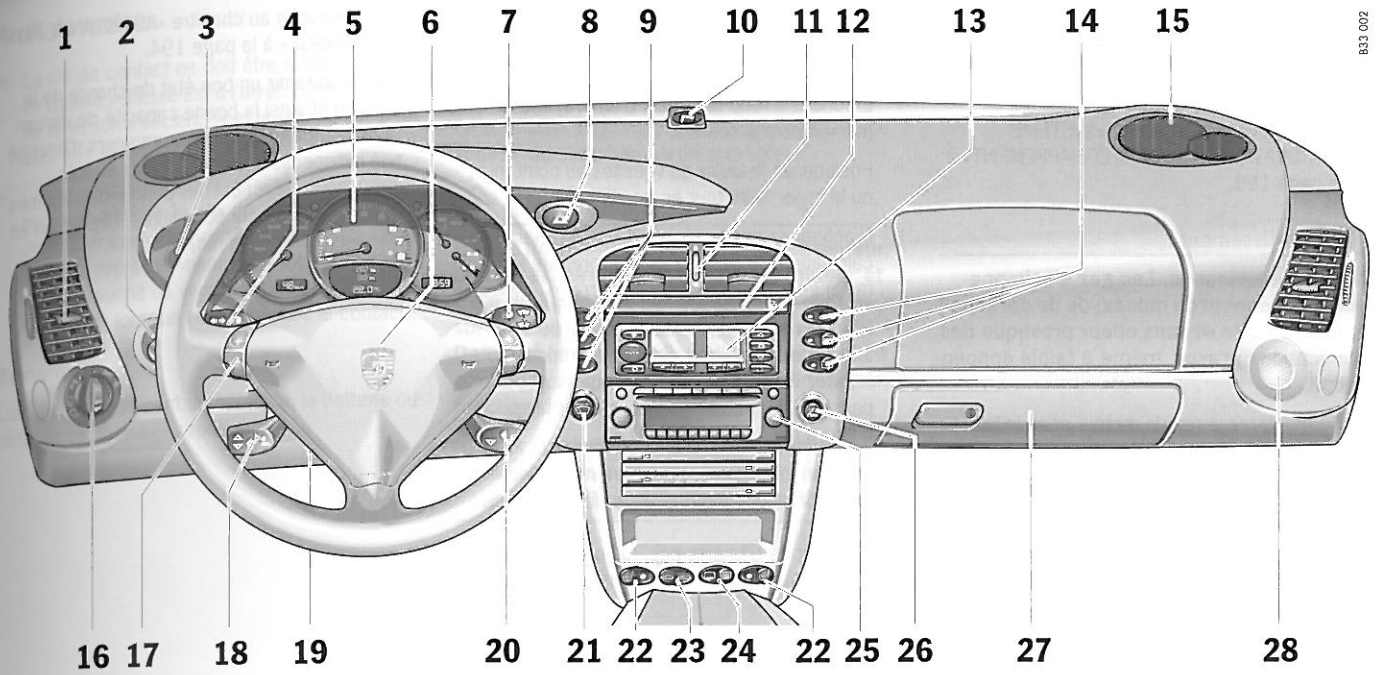

Démarrage et arrêt du moteur

- ▷ Reportez-vous au chapitre «SYSTÈME ANTIDÉ-MARRAGE» à la page 14.
- ▷ Reportez-vous au chapitre «SYSTÈME D'ÉPURATION DES GAZ D'ÉCHAPPEMENT» à la page 159.

Avertissement !

Risque d'intoxication. Les gaz d'échappement contiennent du monoxyde de carbone ; ce gaz invisible et sans odeur provoque des intoxications graves, même à faible concentration.

- ▷ Ne démarrez jamais le moteur et ne le laissez jamais tourner dans un local fermé.

Risque d'incendie au niveau du système d'échappement brûlant.

- ▷ Ne faites pas tourner le véhicule et ne le gardez pas là où des matériaux inflammables, des feuilles mortes ou de l'herbe sèche par exemple, sont susceptibles d'entrer en contact avec le système d'échappement brûlant.

Démarrage du moteur

- ▷ Serrez le frein de stationnement.
- ▷ Enfoncez à fond la pédale d'embrayage et maintenez-la enfoncée.
- ▷ Positionnez le levier de vitesses au point mort ou le levier sélecteur en position **P** ou **N**.
- ▷ N'actionnez pas la pédale d'accélérateur. Le calculateur de gestion moteur prépare le mélange adéquat lors du démarrage.
- ▷ N'actionnez pas le démarreur plus de 10 secondes environ. En cas de nécessité, répétez l'opération de démarrage après une pause de 10 secondes environ. Ramenez d'abord la clé en position **O**.

Le premier actionnement du démarreur s'interrompt automatiquement après le démarrage du moteur.

Si le moteur ne démarre pas, les processus de démarrage suivants ne seront pas arrêtés automatiquement.

- ▷ Ne faites pas chauffer le moteur véhicule à l'arrêt. Mettez-vous en route tout de suite. Évitez de rouler dans les plages de régime élevées et de donner plein gaz avant que le moteur n'ait atteint sa température de service.

En cas de puissance insuffisante de la batterie, il est possible de lancer le moteur au moyen de câbles de démarrage ou en remorquant le véhicule s'il est équipé d'une boîte de vitesses manuelle.

- ▷ Reportez-vous au chapitre «ASSISTANCE AU DÉMARRAGE» à la page 194.
- ▷ Afin de garantir un bon état de charge de la batterie et ainsi la bonne capacité de démarrage du moteur, les consommateurs d'énergie non indispensables doivent être arrêtés lorsque le contact est mis et pour des régimes moteur faibles (embouteillages, circulation en ville ou files de voitures).

Arrêt du moteur

- La clé de contact ne doit être retirée que lorsque le véhicule est à l'arrêt. Sinon, l'antivol de direction s'enclenche et le véhicule ne peut plus être dirigé.
- Lorsque vous quittez le véhicule, veillez à **toujours retirer la clé de contact** et à verrouiller correctement l'antivol de direction. Tournez éventuellement le volant légèrement vers la gauche ou vers la droite (répétez l'opération lorsque vous remettez le contact).

Remarque

Lorsque la clé de contact est mise, la batterie du véhicule se décharge rapidement.

Ventilateur du compartiment moteur, ventilateurs de refroidissement

Les radiateurs et leur ventilateur se trouvent à l'avant du véhicule.

Le ventilateur du compartiment moteur est monté sous le capot du compartiment moteur.

Avertissement !

Risque de blessures. Après l'arrêt du moteur, la température du compartiment moteur et celle du liquide de refroidissement sont surveillées pendant 20 minutes environ. Dans cet intervalle, les ventilateurs peuvent continuer de fonctionner ou s'enclencher en fonction de la température.

- Effectuez les interventions au niveau de ces éléments avec la plus grande prudence et uniquement lorsque le moteur est à l'arrêt.

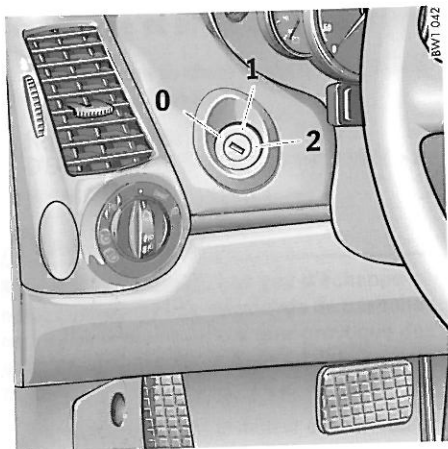

Contacteur d'allumage/antivol de direction

Position 0 de la clé de contact

La clé de contact ne peut être retirée que dans cette position.

Véhicules avec Tiptronic : la clé de contact ne peut être retirée que dans la position **P** du levier sélecteur.

Lorsque la clé de contact est retirée, la direction est bloquée.

- ▷ L'antivol de direction est enclenché en tournant le volant vers la gauche ou vers la droite. Afin d'éviter un effort trop important lors du verrouillage ou du déverrouillage, tournez le volant dans la position «verrouillée» avant d'arrêter le moteur.
- ▷ La clé de contact ne doit être retirée que lorsque le véhicule est à l'arrêt. Sinon, l'antivol de direction s'enclenche et le véhicule ne peut plus être dirigé.
- ▷ Lorsque vous quittez le véhicule, veillez à **toujours retirer la clé de contact** et à verrouiller correctement l'antivol de direction.

Remarque

Lorsque la clé de contact est mise, la batterie du véhicule se décharge rapidement.

- ▷ Reportez-vous au chapitre «COUPURE AUTOMATIQUE DES RÉCEPTEURS ÉLECTRIQUES AU BOUT DE 2 HEURES/5 J» à la page 187.

Position 1 de la clé de contact

Le contact est mis.

Tous les consommateurs d'énergie peuvent être mis en marche.

Les voyants s'allument pour le contrôle des lampes. Reportez-vous à la description de chaque voyant de contrôle.

- ▷ En tournant la clé de la position **0** à la position **1**, délestez l'antivol de direction par une légère rotation du volant.

Position 2 de la clé de contact

Démarrage du moteur

- ▷ Tournez la clé de contact depuis la position **1** vers la position **2**.

Le premier actionnement du démarreur s'interrompt automatiquement après le démarrage du moteur.

Si le moteur ne démarre pas, les processus de démarrage suivants ne seront pas arrêtés automatiquement.

Lorsque le moteur tourne, les voyants de contrôle doivent s'éteindre.

Arrêt du moteur

- ▷ Tournez la clé de contact depuis la position **1** vers la position **0**.

Combiné d'instruments

Vous trouverez les informations relatives aux différents affichages au chapitre correspondant.

1. Voltmètre
2. Compteur de vitesse avec affichage analogique
3. Compteur de vitesse avec affichage numérique
4. Voyant de contrôle Tempostat
5. Compte-tours
6. Clignotant gauche
7. Voyant de contrôle feux de route
8. Ordinateur de bord
9. Clignotant droit
10. Capteur lumineux pour l'éclairage des instruments
11. Pendulette
12. Affichage Tiptronic
13. Système de refroidissement
Affichage de température, voyant de contrôle
14. Carburant
Affichage de niveau, voyant de contrôle
15. Affichage pression d'huile moteur

Voyants / Témoins de contrôle

- A Niveau de liquide lave-glace
- B Contrôle des gaz d'échappement
- C Porsche Stability Management
Voyant d'information PSM
- D Porsche Stability Management
Voyant de contrôle PSM
- E ABS
- F Niveau de liquide de frein,
répartition de la puissance de freinage
- G Frein de stationnement
- H Usure des plaquettes de frein
- I Pression d'huile moteur
- J Contrôle de charge de la batterie
- K Ceintures de sécurité
- L Airbag
- M Aileron arrière escamotable
- N Capots coffre / moteur,
hayon arrière (Targa)
- O Capote
- P Arceaux de sécurité

En mettant le contact, chaque voyant s'allume pour le contrôle des lampes.

Remarque

Les messages d'avertissement sont enregistrés dans la mémoire du calculateur correspondant et lus par un concessionnaire Porsche.

Ces informations peuvent également être utilisées pour vous protéger ou protéger Porsche contre des réclamations non justifiées.

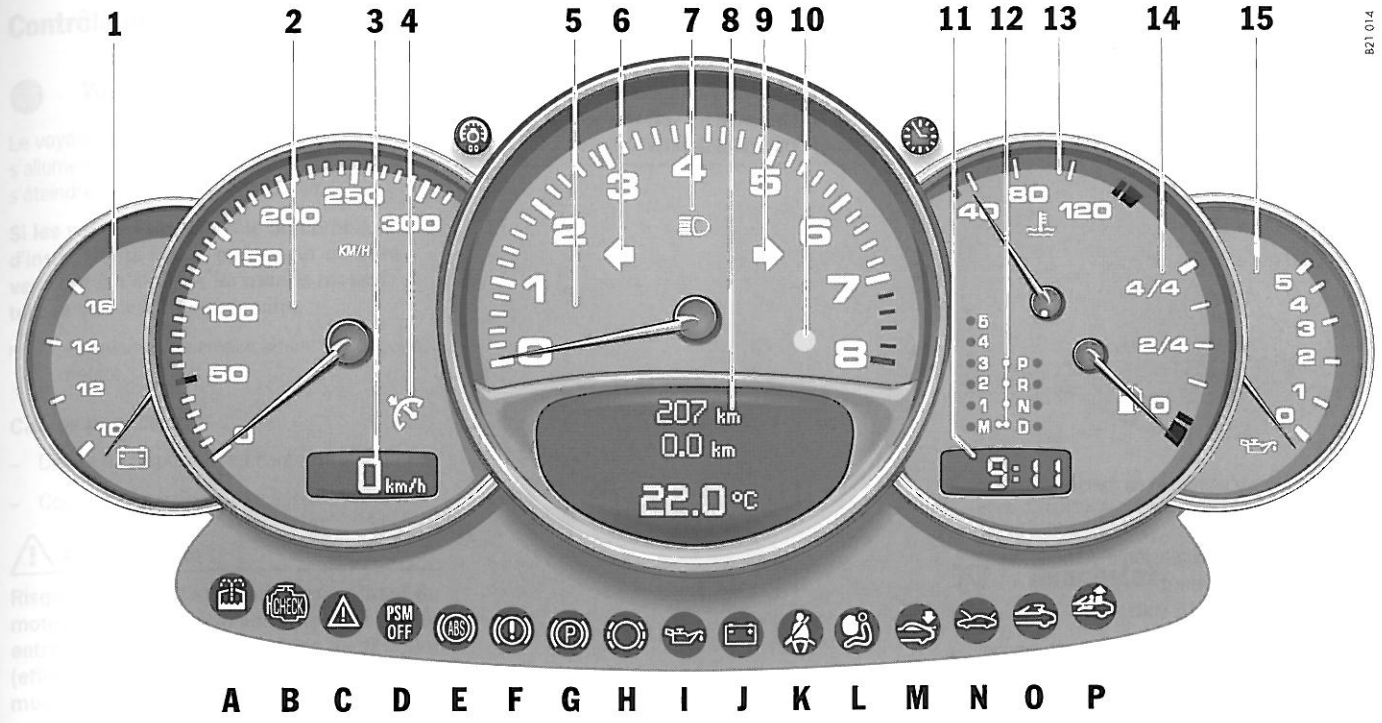

Contrôle 1
 Le voyant
 s'allume
 à l'allumage
 du contact.
 Si le voyant
 reste allumé
 pendant plus
 de 10 secondes,
 il indique un
 défaut de la
 batterie.
 Risque
 moteur
 entrainé
 (effort
 moteur)
 A

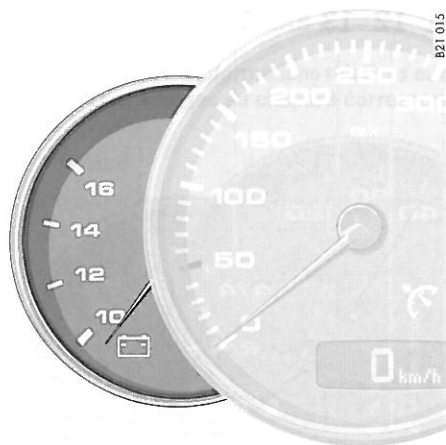

- ▷ Consultez un atelier spécialisé. Nous vous recommandons de faire exécuter ces opérations par un concessionnaire Porsche, car celui-ci dispose du personnel d'atelier formé tout spécialement ainsi que des pièces détachées et outils nécessaires.

Voltmètre

Le voltmètre affiche la tension électrique au niveau du tableau de bord.

Plage normale : 12 à 16 volts.

Au démarrage, la tension peut chuter brusquement.

Si une valeur constamment inférieure à 12 volts s'affiche alors que le moteur tourne :

- ▷ Faites contrôler le dispositif de charge de la batterie.

Contrôle de charge de la batterie



Voyant de contrôle

Le voyant de contrôle du combiné d'instruments s'allume lorsque le contact est mis et doit s'éteindre lorsque le moteur tourne.

Si les voyants de contrôle du combiné d'instruments et de l'ordinateur de bord venaient à s'allumer lorsque le moteur tourne ou lorsque vous roulez :

- ▷ Arrêtez-vous à un emplacement sûr et coupez le moteur.

Causes possibles :

- Défaut du dispositif de charge de la batterie
- Courroie d'entraînement cassée

Avertissement !

Risque d'accident et d'endommagement du moteur. Une courroie d'entraînement cassée entraîne la perte de l'assistance de direction (effort de braquage accru) et le refroidissement du moteur devient inexistant.

- ▷ Ne continuez pas à rouler.
- ▷ Faites réparer ce défaut.

- ▷ Consultez un atelier spécialisé. Nous vous recommandons de faire exécuter ces opérations par un concessionnaire Porsche, car celui-ci dispose du personnel d'atelier formé tout spécialement ainsi que des pièces détachées et outils nécessaires.

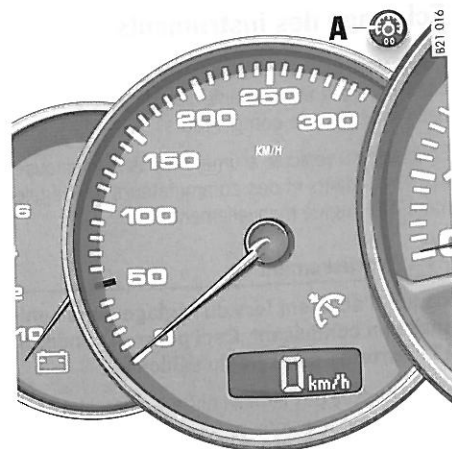

A - Bouton de réglage de l'éclairage des instruments et du compteur kilométrique journalier



Tempostat

Voyant de contrôle

Le voyant de contrôle indique l'activation du Tempostat.

Eclairage des instruments

L'éclairage est automatiquement adapté à l'intensité lumineuse environnante par le capteur lumineux situé dans le compte-tours.

Eclairage du véhicule allumé, l'intensité lumineuse des instruments et des commutateurs peut également être réglée manuellement.

Avertissement !

Risque d'accident lors du réglage de la luminosité en conduisant. Ceci pourrait conduire à la perte de contrôle du véhicule.

- ▷ Ne passez pas la main entre les branches du volant lorsque vous roulez.

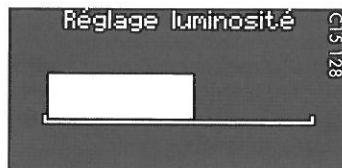

Atténuation de l'éclairage des instruments

- ▷ Maintenez le bouton de réglage **A** dans la direction correspondante jusqu'à atteindre le niveau de luminosité souhaité. Le niveau de luminosité sélectionné est représenté par un affichage à barres sur l'écran de l'ordinateur de bord.

Compteur kilométrique journalier

Avertissement !

Risque d'accident lors de la remise à zéro du compteur journalier en conduisant. Ceci pourrait conduire à la perte de contrôle du véhicule.

- ▷ Ne passez pas la main entre les branches du volant lorsque vous roulez.

Remise à 0 km

- ▷ Maintenez le bouton de réglage **A** appuyé pendant environ 1 seconde **ou**
- ▷ remettez à zéro le kilométrage dans le menu «SET» de l'ordinateur de bord.
- ▷ Reportez-vous au chapitre «ORDINATEUR DE BORD (OB)» à la page 75.

Le compteur se remet à 0 une fois les 9999 kilomètres ou 6213 miles dépassés.

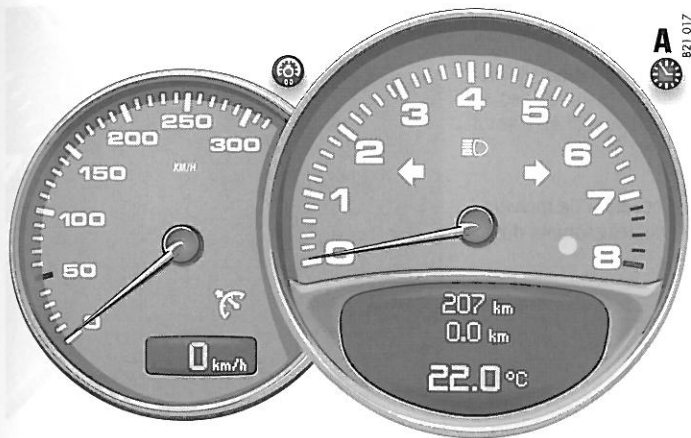

A - Bouton de réglage pour commutation kilomètres/miles

Compteur de vitesse

Le compteur de vitesse numérique est intégré dans l'instrument à cadran.
En cas de commutation des unités de kilomètres en miles, l'affichage en km/h passe en mph.

Commutation des unités kilomètres/miles

A l'aide du bouton de réglage **A**, vous pouvez commuter les unités du compteur kilométrique et du compteur de vitesse sur l'ordinateur de bord et sur le compteur de vitesse numérique.

Avertissement !

Risque d'accident lors de la commutation des unités en conduisant. Ceci pourrait conduire à la perte de contrôle du véhicule.

- ▷ Ne passez pas la main entre les branches du volant lorsque vous roulez.

Commutation des unités

Pour cela, contact mis, maintenez le bouton de réglage **A** tourné vers la gauche pendant 5 secondes environ.

Remarque

Les unités du compteur kilométrique et du compteur de vitesse peuvent également être commutées dans le menu SET de l'ordinateur de bord.



B21 018

↔ Indicateur de direction

L'indicateur de direction clignote au même rythme que les clignotants eux-mêmes.

Flèche gauche – clignotant gauche

Flèche droite – clignotant droit

Si le rythme de l'affichage s'accélère de manière sensible, le fonctionnement des clignotants doit alors être vérifié.

☰D Feux de route

Voyant de contrôle

Le voyant de contrôle s'allume lorsque le véhicule est en feux de route ou lors d'appels de phares.

Compte-tours

La marque rouge qui figure sur les graduations du compte-tours est un avertissement visuel qui vous indique le régime maximum admissible.

A l'accélération, l'alimentation en carburant est interrompue à l'approche de la zone rouge afin de protéger le moteur.

Avant de passer un rapport inférieur, il faut s'assurer que les régimes de rétrogradage maximum autorisés sont respectés.

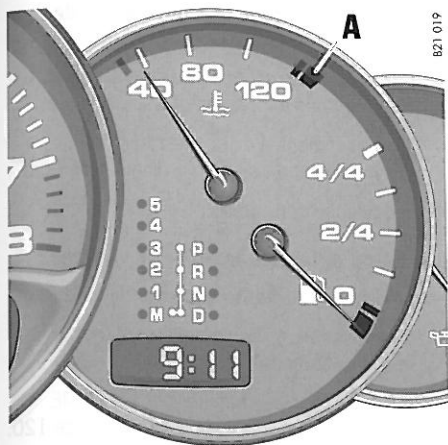

B21 019

Aiguille dans la plage centrale – température de fonctionnement normale

L'aiguille peut osciller jusque dans la zone rouge en cas de charge moteur élevée et de températures extérieures élevées.

E Système de refroidissement

- ▷ Consultez un atelier spécialisé pour tout défaut au niveau du système de refroidissement. Nous vous recommandons de faire exécuter ces opérations par un concessionnaire Porsche, car celui-ci dispose du personnel d'atelier formé tout spécialement ainsi que des pièces détachées et outils nécessaires.

Affichage de la température (contact mis)

Aiguille dans la plage gauche – moteur froid

- ▷ Évitez les régimes élevés et une sollicitation importante du moteur.

Voyant de contrôle «A»

Si la température du liquide de refroidissement est trop élevée, le **voyant de contrôle** de l'affichage de la température **s'allume**.

Par ailleurs, un avertissement s'affiche sur l'ordinateur de bord.

- ▷ Arrêtez le moteur et laissez-le refroidir.
- ▷ Vérifiez s'il y a des corps étrangers sur les radiateurs et dans les canaux d'air de refroidissement à l'avant du véhicule.
- ▷ Contrôlez le niveau du liquide de refroidissement. Si nécessaire, complétez le niveau du liquide de refroidissement.
- ▷ Faites réparer ce défaut.
- ▷ Reportez-vous au chapitre «NIVEAU DE LIQUIDE DE REFROIDISSEMENT» à la page 155.

Remarque

Afin d'éviter des températures anormalement élevées, les canaux d'air de refroidissement ne doivent pas être recouverts de caches (p. ex. films, «jupes antigravillonnage»).

Si le niveau du liquide de refroidissement est trop bas, le **voyant de contrôle** de l'affichage de la température **clignote**.

Par ailleurs, un avertissement s'affiche sur l'ordinateur de bord.

- ▷ Arrêtez le moteur et laissez-le refroidir.
- ▷ Complétez le niveau de liquide de refroidissement.
- ▷ Faites réparer l'origine de ce défaut.
- ▷ Reportez-vous au chapitre «NIVEAU DE LIQUIDE DE REFROIDISSEMENT» à la page 155.

Attention !

Risque d'endommagement du moteur.

- ▷ Arrêtez-vous si les voyants de contrôle s'allument ou clignotent malgré un niveau de liquide de refroidissement correct.
- ▷ Faites réparer ce défaut.

Ventilateur du compartiment moteur

Si le ventilateur du compartiment moteur tombe en panne, le **voyant de contrôle** de l'affichage de la température **clignote**.

Par ailleurs, un avertissement s'affiche sur l'ordinateur de bord.

- ▷ Faites réparer l'origine de ce défaut.

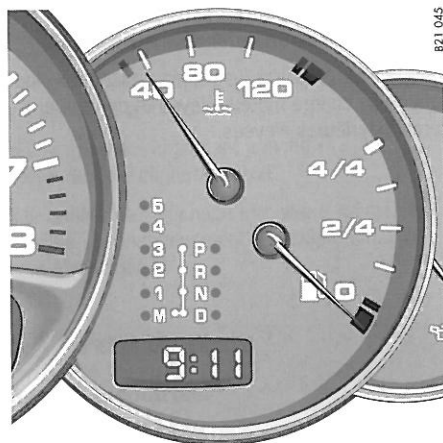

B21 045

Tiptronic S

Affichage de la position du levier sélecteur et du rapport engagé

Lorsque le moteur tourne, la position du levier sélecteur et le rapport engagé s'affichent.

Si le levier sélecteur se trouve entre deux positions :

- La position correspondante du levier sélecteur clignote dans le combiné d'instruments **et**
- l'avertissement «Levier sélecteur mal enclenché» apparaît sur l'ordinateur de bord.
- ▷ Enclenchez correctement le levier sélecteur.

En cas de défaut de la boîte de vitesses :

- L'indicateur du **4ème rapport** clignote.
- L'avertissement «Fonctionnement d'urgence Tiptronic» apparaît sur l'ordinateur de bord.
- ▷ Reportez-vous au chapitre «PROGRAMME RESTREINT (MODE DÉGRADÉ)» à la page 120.
- ▷ Faites réparer sans tarder ce défaut. Consultez un atelier spécialisé. Nous vous recommandons de faire exécuter ces opérations par un concessionnaire Porsche, car celui-ci dispose du personnel d'atelier formé tout spécialement ainsi que des pièces détachées et outils nécessaires.
- ▷ Reportez-vous au chapitre «TIPTRONIC S» à la page 115.

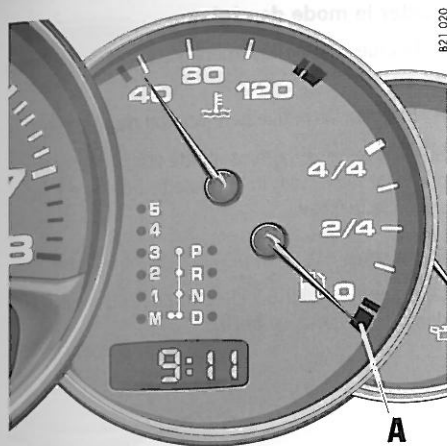

Carburant

Affichage de niveau

Le contenu du réservoir est indiqué lorsque le contact est mis.

- ▷ Reportez-vous au chapitre «CONTENANCES» à la page 222.

Des inclinaisons différentes du véhicule (p. ex. descente ou montée de côtes) peuvent conduire à de légères différences d'affichage.

Remarque

Si vous ne mettez qu'une faible quantité d'essence dans un réservoir presque vide, ceci peut ne pas être détecté par l'indicateur de niveau de carburant ou lors du calcul de l'autonomie restante.

Voyant de contrôle «A»

Lorsque la quantité de carburant restante devient inférieure à env. 10 litres ou l'autonomie restante inférieure à env. 50 km, **le voyant de contrôle de l'affichage de niveau s'allume lorsque le moteur tourne.**

Par ailleurs, un avertissement s'affiche sur l'ordinateur de bord.

- ▷ Faites le plein à la prochaine occasion.

Attention !

Risque de détérioration du système d'épuration des gaz d'échappement en cas de quantité de carburant insuffisante.

- ▷ Ne roulez jamais jusqu'à épuisement du carburant.
 - ▷ Evitez de rouler vite dans les virages si les voyants de contrôle sont allumés.
-
- ▷ Reportez-vous au chapitre «SYSTÈME D'ÉPURATION DES GAZ D'ÉCHAPPEMENT» à la page 159.

Le **clignotement du voyant de contrôle** de l'affichage de niveau signale un défaut du système.

Par ailleurs, un avertissement s'affiche sur l'ordinateur de bord.

La quantité de carburant en réserve n'est alors plus signalée.

- ▷ Faites réparer ce défaut. Consultez un atelier spécialisé. Nous vous recommandons de faire exécuter ces opérations par un concessionnaire Porsche, car celui-ci dispose du personnel d'atelier formé tout spécialement ainsi que des pièces détachées et outils nécessaires.

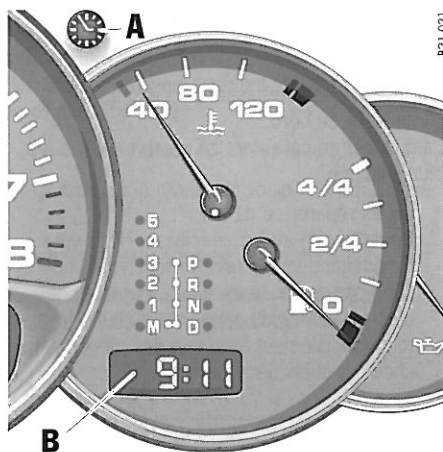

A - Bouton de réglage de la pendulette

B - Pendulette

Pendulette

L'affichage de l'heure disparaît 4 minutes environ après coupure du contact ou verrouillage du véhicule.

Réglage de l'heure



Avertissement !

Risque d'accident lors du réglage de l'heure en conduisant. Ceci pourrait conduire à la perte de contrôle du véhicule.

- ▷ Ne passez pas la main entre les branches du volant lorsque vous roulez.

Réglage des heures

- ▷ Maintenez le bouton de réglage **A** appuyé pendant environ 1 seconde. L'affichage des heures clignote.
- ▷ Tournez le bouton dans la direction souhaitée : vers la droite – augmentation des heures
vers la gauche – diminution des heures.

Réglage lent (heure par heure) – rotation brève du bouton

Réglage rapide (défilement de l'affichage) – bouton maintenu actionné

Réglage des minutes

- ▷ Pressez de nouveau le bouton de réglage. L'affichage des minutes clignote.
- ▷ Réglage par rotation, identique au réglage des heures.

Quitter le mode de réglage

S'effectue automatiquement au bout d'une minute ou :

- ▷ Pressez de nouveau le bouton de réglage.

Si le mode de réglage est quitté volontairement en pressant le bouton, la pendulette démarre à la seconde précise.

Remarque

Le mode pendulette 12h/24h peut être modifié dans l'ordinateur de bord.

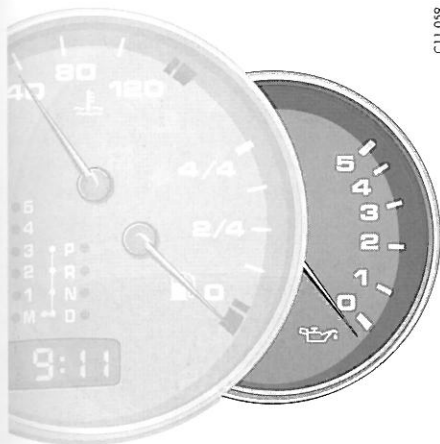

C11 059

Pression d'huile moteur

Affichage

La pression d'huile doit être de 3,5 bars environ pour un moteur chaud et tournant à un régime de 5000 1/min.

Si la pression d'huile venait à chuter brusquement lorsque le moteur tourne ou lors d'un déplacement, et si les voyants de contrôle du combiné d'instruments et de l'ordinateur de bord s'allument :

- ▷ Arrêtez-vous immédiatement à un emplacement approprié et coupez le moteur. Reportez-vous au chapitre «VOYANT DE CONTRÔLE» à la page 73.



Voyant de contrôle

Le voyant de contrôle du combiné d'instruments s'allume lorsque le contact est mis et doit s'éteindre lorsque le moteur tourne.

Si les voyants de contrôle du combiné d'instruments et de l'ordinateur de bord venaient à s'allumer lorsque le moteur tourne ou lorsque vous roulez :

- ▷ Arrêtez-vous immédiatement à un emplacement approprié.
- ▷ Arrêtez le moteur.
- ▷ Vérifiez le niveau d'huile. Reportez-vous au chapitre «ORDINATEUR DE BORD (OB)» à la page 75. Reportez-vous au chapitre «NIVEAU D'HUILE MOTEUR» à la page 157.
- ▷ Si nécessaire, complétez le niveau.

Attention !

Risque d'endommagement du moteur.

- ▷ Arrêtez-vous si le voyant de contrôle s'allume malgré un niveau d'huile correct.
- ▷ Faites réparer ce défaut. Consultez un atelier spécialisé. Nous vous recommandons de faire exécuter ces opérations par un concessionnaire Porsche, car celui-ci dispose du personnel d'atelier formé tout spécialement ainsi que des pièces détachées et outils nécessaires.

Contrôle des gaz d'échappement



Voyant de contrôle

Le contrôle des gaz d'échappement détecte rapidement les erreurs de fonctionnement qui peuvent entraîner par ex. le dégagement important de substances nocives ou des dégâts.

Les voyants de contrôle du combiné d'instruments et de l'ordinateur de bord indiquent les défauts en restant allumés ou en clignotant. Ces défauts sont stockés dans la mémoire de défauts du calculateur.

Le voyant de contrôle du combiné d'instruments s'allume contact mis et s'éteint 4 secondes environ après le démarrage du moteur, ce qui permet de contrôler les lampes.

Le voyant de contrôle du combiné d'instruments indique par un clignotement les conditions de service (par ex. ratés du moteur) pouvant entraîner des dégâts pour les pièces du système d'épuration des gaz d'échappement. Par ailleurs, un avertissement s'affiche sur l'ordinateur de bord.

- ▷ Vous devez dans ce cas réduire immédiatement la charge du moteur en ramenant la pédale d'accélérateur. Lorsque vous quittez la zone critique, le voyant de contrôle du combiné d'instruments reste allumé en continu.

Afin d'éviter les dégâts sur le moteur ou le système d'épuration des gaz d'échappement (par ex. catalyseur) :

- ▷ Consultez un atelier spécialisé. Nous vous recommandons de faire exécuter ces opérations par un concessionnaire Porsche, car celui-ci dispose du personnel d'atelier formé tout spécialement ainsi que des pièces détachées et outils nécessaires.

Attention !

Risque de détérioration. Le système d'épuration des gaz d'échappement peut présenter une surchauffe si le voyant de contrôle du combiné d'instruments continue de clignoter après le relâchement de la pédale d'accélérateur.

- ▷ Arrêtez-vous immédiatement dans un endroit sûr. Les matériaux inflammables, des feuilles mortes ou de l'herbe sèche, par exemple, ne doivent pas entrer en contact avec le système d'échappement brûlant.
- ▷ Arrêtez le moteur.
- ▷ Faites réparer ce défaut.



Ordinateur de bord (OB)

Ecran

L'écran se situe sous le compte-tours.

Fonctionnement

- Lorsque le contact est mis,
- lorsque le moteur tourne.

B21 022

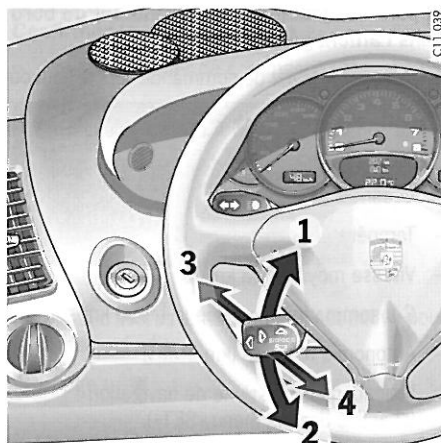

C11 039

Commande

Il n'est pas possible, dans le cadre du présent Manuel Technique, de décrire toutes les fonctions de l'ordinateur de bord de façon approfondie. Les exemples suivants vous permettent toutefois de vous familiariser très rapidement avec le principe de fonctionnement et de vous orienter dans la structure des menus.

Dans le menu «SET», vous pouvez à tout moment retourner au réglage de base effectué en usine.

Levier de commande

L'ordinateur de bord est commandé par le levier inférieur gauche situé sur la colonne de direction.

Choisir les fonctions de l'ordinateur de bord

- ▷ Poussez le levier vers le haut **1** ou vers le bas **2**.

Confirmer son choix (Entrée)

- ▷ Poussez le levier vers l'avant **3**.

Retourner à l'étape/aux étapes de sélection précédente(s)

- ▷ Tirez le levier une ou plusieurs fois vers l'arrière **4**.

Remarque

En tirant plusieurs fois le levier de commande, vous retournez toujours au menu principal.

Fonctions et possibilités d'affichage



- A - Zone de sélection
- B - Flèche indiquant la suite
- C - Affichage supérieur
- D - Affichage central
- E - Affichage de l'ordinateur de bord

Réglage de base

- Affichage supérieur : Compteur kilométrique
- Affichage central : Compteur kilométrique journalier

Vous pouvez modifier individuellement ces deux affichages dans le menu «SET».

Appeler les fonctions de l'ordinateur de bord dans l'affichage «E»

- ▷ Poussez le levier de commande vers le haut ou vers le bas.
(la zone de sélection **A** doit être désactivée).

Les valeurs suivantes peuvent être appelées successivement :

- Température extérieure (°C),
- Vitesse moyenne (Ø km/h),
- Consommation moyenne (Ø l/100 km),
- Autonomie restante (km → **E**),
- Indications du système de navigation (si activé dans le menu «SET»).

Dans le menu «OB», les valeurs «Compteur journalier», «Vitesse moyenne» et «Cons. moyenne» peuvent être remises à zéro.

Remarque

En tirant sur le levier de commande vers l'arrière **4**, vous passez directement d'une valeur à remettre à zéro au menu «OB».

Activer ou désactiver la zone de sélection «A»

- ▷ Poussez le levier de commande vers l'avant ou vers l'arrière.

Flèche «B» indiquant la suite

Flèche : ▼

- ▷ Poussez le levier de commande vers le bas pour faire défiler le menu vers le bas.

Flèche : ▲

- ▷ Poussez le levier de commande vers le haut pour faire défiler le menu vers le haut.

«LIMITE»

Signal d'avertissement sonore pour la limite de vitesse

Le signal d'avertissement sonore peut être activé pour des vitesses supérieures à 10 km/h. Il retentit lorsque la vitesse réglée est dépassée. Pour que le signal retentisse à nouveau, la vitesse momentanée doit être inférieure de 5 km/h minimum à la vitesse réglée.

Activer la zone de sélection «A»

- ▷ Poussez le levier de commande vers l'avant.

Régler la vitesse

- ▷ Sélectionnez «LIMITE» à l'aide du levier de commande.



- ▷ Poussez le levier de commande vers l'avant.



Option 1 : Confirmer la vitesse actuelle

- ▷ Poussez le levier de commande vers l'avant.



Le signal d'avertissement sonore est activé pour la vitesse actuelle.

Affichage :

Option 2 : Présélectionner la vitesse

- ▷ Sélectionnez «LIMITE activée» à l'aide du levier de commande :

- désactivée
- activée

- ▷ Si elle est «désactivée», poussez le levier de commande vers l'avant.



- ▷ Sélectionnez «km/h +» ou «km/h -» à l'aide du levier de commande.



- ▷ Exercez de petites pressions sur le levier de commande vers l'avant jusqu'à atteindre la vitesse souhaitée. Le signal d'avertissement sonore est activé pour la vitesse désirée.



Couper le signal d'avertissement sonore

- ▷ Sélectionnez «LIMITE activée» à l'aide du levier de commande.

- ▷ Poussez le levier de commande vers l'avant.

Affichage :

«CHECK»

Messages d'avertissement

Activer la zone de sélection «A»

- ▷ Poussez le levier de commande vers l'avant.

Appeler les messages d'avertissement

- ▷ Sélectionnez «CHECK» à l'aide du levier de commande.



- ▷ Poussez le levier de commande vers l'avant.



Si des messages d'avertissement sont présents, ils peuvent désormais être appelés à l'aide du levier de commande.

Vous pouvez également appeler des messages d'avertissement qui ont été acquittés pendant la conduite (disponibles uniquement jusqu'à la prochaine mise du contact).

- ▷ Poussez le levier de commande vers l'avant.



«HUILE»

Affichage et mesure du niveau d'huile moteur



Attention !

Risque d'endommagement du moteur.

- ▷ Le niveau d'huile doit être régulièrement contrôlé avant tout ravitaillement en carburant.
- ▷ Ne laissez jamais le niveau d'huile descendre en deçà du repère Min.

Conditions pour la mesure du niveau d'huile

1. Véhicule à l'horizontale.
2. Moteur à l'arrêt.
3. Le contact est mis.

Durée de retour de l'huile

Avant de mesurer le niveau d'huile, l'huile moteur doit être retournée dans son carter.

Le temps nécessaire au retour de l'huile dépend de la température du moteur et de la durée d'arrêt du moteur.

Ce temps d'attente est décompté en minutes et secondes sur l'ordinateur de bord lorsque le contact est mis. Les segments de l'indicateur de niveau d'huile commencent à «défiler».

- ▷ Mesurez le niveau d'huile de préférence moteur chaud. Ceci permet d'obtenir des mesures correctes avec des temps d'attente brefs.

Lancer la mesure du niveau d'huile

- ▷ Mettez le contact (ne démarrez pas le moteur). L'écran spécifique pour la mesure du niveau d'huile apparaît sur l'ordinateur de bord.

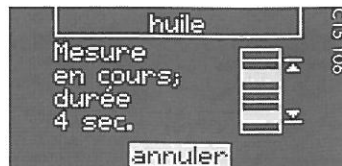

- ▷ Laissez s'écouler le temps d'attente.



Une fois la mesure terminée, vous pouvez lire le niveau d'huile moteur sur l'affichage par segments.

Si le niveau d'huile se situe en deçà du repère Min., le segment situé au-dessous du repère Min. clignote.

La différence entre les repères Min. et Max. correspond à env. 1,25 litre.

Un segment d'affichage correspond à env. 0,2 litre de la quantité d'appoint.

- ▷ Si nécessaire, complétez le niveau d'huile moteur. Reportez-vous au chapitre «NIVEAU D'HUILE MOTEUR» à la page 157. Avant de le compléter, coupez le contact.
- ▷ Ne dépassez en aucun cas le repère Max.

Mesure du niveau d'huile lors du ravitaillement en carburant

Le niveau d'huile est mesuré simultanément par l'ordinateur de bord lors du ravitaillement en carburant. Si le niveau d'huile est trop bas, le message «Contrôler le niveau d'huile» apparaît sur l'ordinateur de bord.

Cette mesure n'est toutefois exécutée que si les conditions suivantes sont remplies :

- moteur chaud,
- contact coupé,
- ravitaillement en carburant terminé en l'espace de 15 minutes.

Défaut

Un défaut de l'affichage du niveau d'huile est indiqué par un message d'avertissement sur l'ordinateur de bord.



La mesure du niveau d'huile est également possible depuis le menu «HUILE» :

Activer la zone de sélection «A»

- ▷ Poussez le levier de commande vers l'avant.

Lancer la mesure

- ▷ Sélectionnez «HUILE» à l'aide du levier de commande.



- ▷ Poussez le levier de commande vers l'avant.



- ▷ Poussez le levier de commande vers l'avant.
La mesure est lancée.

Info

La fonction «Info» vous permet d'appeler les conditions de mesure du niveau d'huile.

«TEL» Informations téléphone

Activer la zone de sélection «A»

- ▷ Poussez le levier de commande vers l'avant.

Consulter les informations téléphone

- ▷ Sélectionnez «TEL» à l'aide du levier de commande.



- ▷ Poussez le levier de commande vers l'avant.

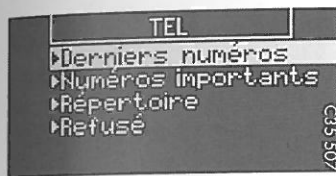

Remarque

Le menu «Refusé» vous permet par ex. de consulter les appels intervenus en votre absence.

Exemple : Composer un numéro du répertoire puis l'appeler

- ▷ Sélectionnez «Répertoire» à l'aide du levier de commande.

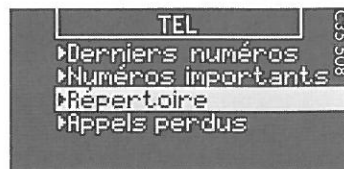

- ▷ Poussez le levier de commande vers l'avant.

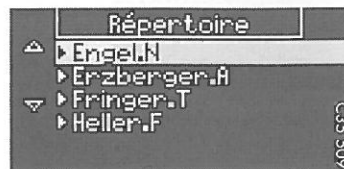

- ▷ Composez le numéro de votre correspondant et poussez le levier de commande vers l'avant.



- ▷ Pour terminer la communication, poussez le levier de commande vers l'avant.

Appel entrant



- ▷ Sélectionnez «Décrocher» ou «Refuser» et poussez le levier de commande vers l'avant.

Remarque

Les appels refusés peuvent être consultés dans le menu «Refusé».

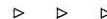

«OB»

Appel et remise à zéro des fonctions de l'ordinateur de bord

Activer la zone de sélection «A»

- ▷ Poussez le levier de commande vers l'avant.

Exemple :

Remettre à zéro la consommation moyenne

- ▷ Sélectionnez «OB» à l'aide du levier de commande.



- ▷ Poussez le levier de commande vers l'avant.



- ▷ Sélectionnez «Ø l» à l'aide du levier de commande.



- ▷ Poussez le levier de commande vers l'avant.



- ▷ Poussez le levier de commande vers l'avant.



La consommation moyenne est remise à «--. - l/100 km».

«SET»

Réglage de base de l'ordinateur de bord

Activer la zone de sélection «A»

- ▷ Poussez le levier de commande vers l'avant.

Modifier le réglage de base de l'ordinateur de bord

- ▷ Sélectionnez «SET» à l'aide du levier de commande.



- ▷ Poussez le levier de commande vers l'avant.

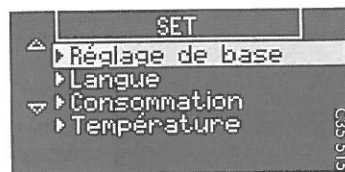

- ▷ Sélectionnez la fonction souhaitée à l'aide du levier de commande :

Reset/RAZ

- RAZ complète,
RAZ kilométrage journalier,
RAZ consommation moyenne,
RAZ vitesse moyenne

Tachymètre : km/mls

- Commutation kilomètres/miles

Affichage

(regroupement individuel des lignes supérieure et centrale de l'ordinateur de bord)

- Modifier l'affichage supérieur

- Kilométrage total
- Kilométrage journalier
- Info audio (station sélectionnée)
- Température extérieure
- Autonomie
- Vitesse moyenne
- Consommation moyenne

- Modifier l'affichage central

- Kilométrage total
- Kilométrage journalier
- Température extérieure
- Autonomie
- Vitesse moyenne
- Consommation moyenne

- Info téléphone

Si le menu Info téléphone est activé, les appels entrants s'afficheront au niveau de l'ordinateur.



Navigation

- intégrée dans l'ordinateur de bord (les indications du système de navigation peuvent être appelées sur l'ordinateur de bord)
- avec changement de direction (les indications du système de navigation s'affichent uniquement en cas de changement de direction)

Réglage de base

- Rétablissement du réglage de base de l'ordinateur de bord

Langue

- Sélection de la langue

Consommation

- Sélection de l'unité pour la consommation de carburant :
l/100 km, mls/gal (USA), mpg (UK), km/l

Température

- Sélection de l'unité pour la température :
°C, °F

Mode 12/24h

- Sélection du mode de l'heure :
12h (petits carrés en haut à gauche de l'affichage de l'heure pour AM/PM),
24h

«ARR»

Affichage de l'ordinateur de bord

Activer la zone de sélection «A»

- ▷ Poussez le levier de commande vers l'avant.

Couper l'affichage de l'ordinateur de bord

- ▷ Sélectionnez «ARR» à l'aide du levier de commande.



- ▷ Poussez le levier de commande vers l'avant.
L'affichage est coupé.

Activer à nouveau l'affichage de l'ordinateur de bord

- ▷ Poussez le levier de commande dans n'importe quelle direction.

Remarques générales concernant les fonctions de l'ordinateur de bord

Autonomie restante

L'autonomie restante est calculée continuellement pendant la marche en tenant compte du contenu du réservoir, de la consommation actuelle et de la consommation moyenne.

Plus le niveau baisse dans le réservoir, plus les réactions de l'affichage de l'autonomie restante sont rapides. C'est pourquoi les autonomies restantes inférieures à 15 kilomètres ne sont pas affichées.

Différentes inclinaisons du véhicule pendant la marche ou lors de l'appoint en carburant peuvent conduire à des données inexactes de l'autonomie restante.

Remarque

Si vous ne mettez qu'une faible quantité d'essence dans un réservoir presque vide, ceci peut ne pas être détecté lors du calcul de l'autonomie restante.

Consommation moyenne et vitesse moyenne

Les valeurs affichées se réfèrent au trajet parcouru depuis la dernière remise à «zéro».

Le point de départ d'une mesure peut être réglé avant ou pendant la conduite.

Les mesures ne sont pas remises à zéro lorsque le contact est coupé, les valeurs peuvent donc être déterminées sur de longues durées.

Le débranchement de la batterie du véhicule provoque l'effacement de cette mémoire.











Température extérieure









L'affichage de la température extérieure n'est pas un détecteur de verglas.











Même si la température affichée est supérieure à 0°C, la chaussée peut être verglacée, en particulier sur les ponts et sur les portions de route restant à l'ombre.













Messages d'avertissement dans le combiné d'instruments et sur l'ordinateur de bord





En cas de message d'avertissement, reportez-vous toujours aux chapitres correspondants du présent Manuel Technique. Les messages d'avertissement peuvent seulement apparaître si toutes les conditions de mesure sont remplies. Contrôlez donc régulièrement tous les niveaux de liquides – en particulier le niveau d'huile moteur avant chaque ravitaillement en carburant.

Combiné d'instruments	Ordinateur de bord	Affichage de l'ordinateur de bord	Signification/mesures
		Ceinture de sécurité	Tous les passagers du véhicule doivent attacher leur ceinture de sécurité.
		Frein de stationnement	Frein de stationnement non desserré.
		Retirer la clé de contact	
		Eclairage allumé	
		Capots avant/arrière pas fermés	Fermer correctement les capots du coffre à bagages, compartiment moteur, hayon arrière (Targa).
		Compléter le niveau de liquide lave-glace	
		Compteur journalier remis à zéro	Le compteur kilométrique journalier est remis à 0.

Combiné d'instruments	Ordinateur de bord	Affichage de l'ordinateur de bord	Signification/mesures
		Unités ont été commutées	Les unités kilomètres/miles pour la vitesse et le kilométrage parcouru ont été commutées.
		LIMITE Confirmation impossible véhicule arrêté	Une vitesse actuelle peut être confirmée pour le signal d'avertissement sonore uniquement lorsque le véhicule roule.
		LIMITE dépassée	La limite de vitesse sélectionnée pour le signal d'avertissement sonore est dépassée. Le cas échéant, adaptez la vitesse.
Voyant de contrôle Affichage de niveau de carburant		Respecter l'autonomie restante	Faites le plein à la prochaine occasion.
		Pression d'huile trop basse	Arrêtez-vous immédiatement à un emplacement approprié, mesurez le niveau d'huile à l'aide de l'ordinateur de bord, complétez-le si nécessaire.
Voyant de contrôle Affichage de la température		Température moteur trop élevée	Arrêtez le moteur et laissez-le refroidir. Contrôlez le niveau du liquide de refroidissement, complétez-le si nécessaire.
Le voyant de contrôle de l'affichage de la température clignote		Contrôler le niveau de liquide de refroidissement	Arrêtez le moteur et laissez-le refroidir. Contrôlez le niveau du liquide de refroidissement, complétez-le si nécessaire.
		Diagnostic moteur	Consultez un atelier spécialisé.*

Combiné d'instruments	Ordinateur de bord	Affichage de l'ordinateur de bord	Signification/mesures
Le voyant de contrôle de l'affichage de la température clignote		Défaut ventilateur du compartiment moteur	Consultez un atelier spécialisé. *
		Avertissement batterie/alternateur	Arrêtez-vous à un emplacement sûr et coupez le moteur. Ne continuez pas à rouler. Consultez un atelier spécialisé. *
		Témoin défectueux	L'affichage de la pression d'huile est défectueux. Consultez un atelier spécialisé. *
		Défaut témoin de niveau d'huile	Consultez un atelier spécialisé. *
		Témoin défectueux	L'affichage de la température du liquide de refroidissement est défectueux. Consultez un atelier spécialisé. *
		Témoin défectueux	L'affichage de la température du liquide de refroidissement, le compte-tours, le Tempostat, etc. peuvent être défectueux. Consultez un atelier spécialisé. *
		Service Usure des garnitures de frein	Faites remplacer sans tarder les garnitures de frein (plaquettes). Consultez un atelier spécialisé. *
		Avertissement niveau de liquide de frein	Arrêtez-vous immédiatement à un emplacement approprié. Ne continuez pas à rouler. Faites réparer ce défaut par un atelier spécialisé. *

Combiné d'instruments	Ordinateur de bord	Affichage de l'ordinateur de bord	Signification/mesures
		Avertissement répartition freinage	Arrêtez-vous immédiatement à un emplacement approprié. Ne continuez pas à rouler. Faites réparer ce défaut par un atelier spécialisé. *
		Défaut ABS	Consultez un atelier spécialisé. *
		Témoin défectueux	Compteur de vitesse, voyants de contrôle et systèmes pour ABS, etc. peuvent être défectueux. Consultez un atelier spécialisé. *
		Défaut PSM	Consultez un atelier spécialisé. *
		Airbag défectueux	Consultez un atelier spécialisé. *
		Défaut commande d'aileton	La stabilité routière du véhicule est réduite. Adaptez votre mode de conduite. Consultez un atelier spécialisé. *
L'affichage de la position du levier sélecteur clignote		Levier sélecteur mal enclenché	Le levier sélecteur peut se trouver entre deux positions. Enclenchez correctement le levier sélecteur.
L'affichage de la position du levier sélecteur clignote		Fonctionnement d'urgence Tiptronic	Consultez un atelier spécialisé. *

Combiné d'instruments	Ordinateur de bord	Affichage de l'ordinateur de bord	Signification/mesures
		Témoin défectueux	Les témoins de plusieurs systèmes peuvent présenter un défaut. Consultez un atelier spécialisé. *
		Défaut jauge de carburant Se rendre dans un atelier	Consultez un atelier spécialisé. *
		Indicateur de température extérieure défectueux	Consultez un atelier spécialisé. *
		Capote de cabriolet pas en position finale	Ouvrez complètement la capote et fermez-la.
		Arceaux de sécurité défectueux	Consultez un atelier spécialisé. *

*Nous vous recommandons de faire exécuter ces opérations par un concessionnaire Porsche, car celui-ci dispose du personnel d'atelier formé tout spécialement ainsi que des pièces détachées nécessaires.

Acquittement des messages d'avertissement

Les messages d'avertissement peuvent être effacés de l'écran d'affichage de l'ordinateur de bord.

▷ Poussez le levier de commande de l'ordinateur de bord vers l'avant.

Vous pouvez rappeler les messages d'avertissement effacés dans le menu «CHECK».

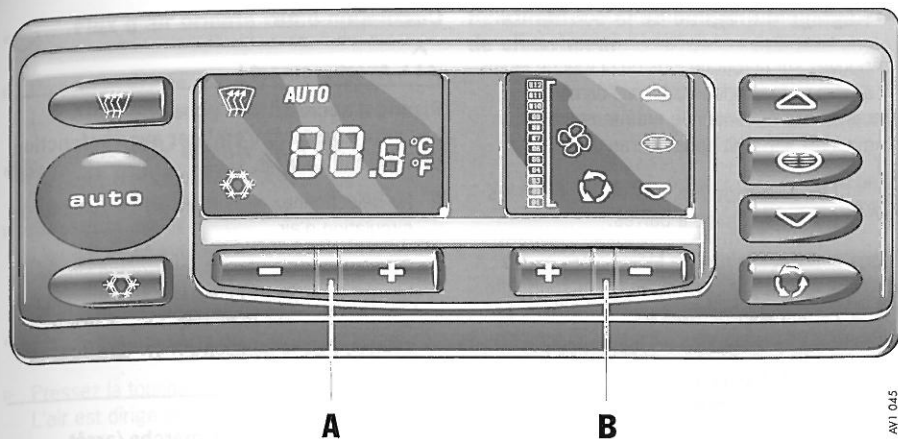

Climatisation automatique

Le dispositif automatique de climatisation règle la température de l'habitacle en fonction de la valeur théorique présélectionnée. En cas de besoin, le dispositif automatique peut être réglé manuellement.

Ecran gauche

– température et fonctions activées

Ecran droit

– régime de la soufflante et fonctions activées

Mode automatique

► Pressez la touche «auto». Le débit et la distribution d'air sont automatiquement régulés et les variations de température extérieure compensées.

Le réglage automatique permet de modifier isolément chaque fonction.

Le réglage est maintenu jusqu'à ce que vous appuyiez de nouveau sur la touche de fonction correspondante ou sur la touche «auto».

A – Réglage de la température

► Appuyez sur la touche Plus ou la touche Moins.

La température de l'habitacle peut être réglée entre 18°C et 29°C, selon votre confort personnel.

Température conseillée : 22°C.

Si «LO» ou «HI» s'affiche, cela signifie que le système travaille à la puissance de refroidissement ou de chauffage maximale.

Remarque

En cas de modification de la température présélectionnée, la vitesse de la soufflante peut être automatiquement augmentée en mode automatique.

Cela permet d'accéder plus rapidement à la température souhaitée.

▷ ▷ ▷



Dégivrage du pare-brise

- ▷ Pressez la touche (marche/arrêt). Le pare-brise est désembué ou dégivré le plus rapidement possible.
La totalité du flux d'air est dirigée vers le pare-brise.



Compresseur du climatiseur marche / arrêt

Pour des températures extérieures supérieures à env. 3°C, le compresseur du climatiseur s'active toujours en fonctionnement automatique. Afin de limiter la consommation de carburant, vous pouvez toutefois arrêter le compresseur. Le confort de régulation sera alors limité :

- ▷ Pressez la touche.
Le compresseur est arrêté, le symbole de l'écran gauche disparaît.
- ▷ Si la température de l'habitacle s'élève trop, réactivez le compresseur ou pressez la touche «auto».

En cas de climat humide, le compresseur du climatiseur ne doit pas être arrêté afin de sécher l'air admis.

Ceci évite aux glaces de s'embuer.

B – Réglage du régime de la soufflante

- ▷ Appuyez sur la touche Plus ou la touche Moins. La vitesse prééglée de la soufflante est augmentée ou diminuée ; le message «manuel» apparaît dans l'écran droit.



Les paliers de régime sont représentés par un affichage à barres.

Si vous actionnez la touche Moins alors que la soufflante est en position minimale, la soufflante et la régulation automatique sont arrêtées. Le message «OFF» apparaît sur l'écran gauche.

En actionnant la touche Plus ou la touche «auto», vous réactivez la soufflante et la régulation.

Circulation d'air



Avertissement !

Risque d'accident par gêne visuelle. Les vitres peuvent s'embuer avec la fonction de circulation d'air.

- ▷ Ne sélectionnez que brièvement la fonction de circulation d'air.
- ▷ Si les glaces s'embuent, interrompez immédiatement la recirculation de l'air en appuyant une seconde fois sur la touche d'air de reprise et sélectionnez la fonction «Dégivrage du pare-brise».



Circulation d'air marche/arrêt

- ▷ Pressez la touche.
L'admission d'air extérieur est interrompue et seul l'air de l'habitacle recircule.

Au-dessus d'env. 3°C

Si le compresseur de climatisation était arrêté, il se remet en marche automatiquement. La circulation d'air n'est pas limitée dans le temps.

Au-dessous d'env. 3°C

Le compresseur de climatisation est arrêté. La circulation d'air s'arrête automatiquement au bout de 3 minutes environ.

Flux d'air orienté vers le plancher

- ▷ Pressez la touche.
L'air est dirigé vers le plancher.

Flux d'air orienté vers les buses centrales et latérales

- ▷ Pressez la touche.
L'air est dirigé vers les buses centrales et latérales. Les buses d'air doivent être ouvertes.

Flux d'air orienté vers le pare-brise

- ▷ Pressez la touche.
L'air est dirigé vers le pare-brise.

Remarques concernant le compresseur de climatiseur

- Peut être arrêté temporairement en cas de surcharge extrême du moteur, afin de garantir un refroidissement suffisant.
- S'arrête automatiquement pour des températures inférieures à env. 3°C et ne peut pas être réactivé, même manuellement.
- Efficacité maximale glaces fermées.
Si le véhicule est resté longtemps exposé au soleil, il est conseillé de ventiler brièvement l'habitacle, glaces ouvertes.
- En fonction de la température extérieure et de l'humidité ambiante, de l'eau condensée peut s'écouler du condenseur et former une flaque d'eau sous le véhicule.
Ceci ne constitue normalement aucune preuve de non-étanchéité.
- Si de l'air non refroidi est soufflé alors que la température maximale de refroidissement est réglée, arrêtez le compresseur du climatiseur et faites réparer le défaut.
Consultez un atelier spécialisé. Nous vous recommandons de faire exécuter ces opérations par un concessionnaire Porsche, car celui-ci dispose du personnel d'atelier formé tout spécialement ainsi que des pièces détachées et outils nécessaires.

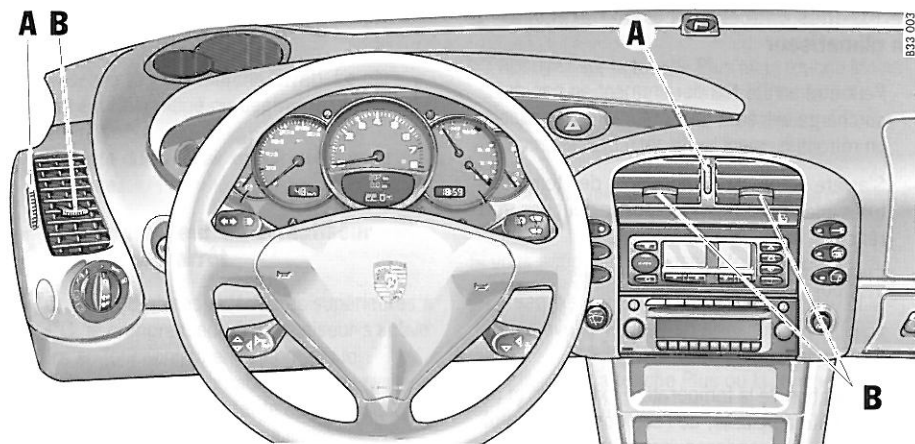

Buse d'air extérieur

Pour faciliter l'entrée d'air :

- ▷ La buse d'air extérieur entre le pare-brise et le capot du coffre à bagages doit être exempte de neige, glace et feuilles.

- A - Ouverture et fermeture en continu
- B - Réglage de l'orientation de l'air soufflé

Buses d'air centrales et latérales

↑ Ouverture des buses d'air

- ▷ Tournez la molette vers le haut.

● Fermeture des buses d'air

- ▷ Tournez la molette vers le bas.

Changement de la direction du flux d'air

- ▷ Pivotez les lamelles de la buse d'air dans la direction souhaitée.

En fonction du réglage de la répartition de l'air, les buses peuvent toutes souffler de l'air extérieur ou de l'air extérieur tempéré.

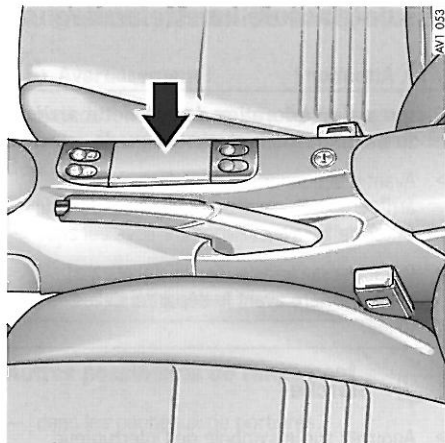

Cendrier

Ouverture

- ▷ Appuyez brièvement sur le couvercle du cendrier.

Vidage

- ▷ Ouvrez le cendrier et retirez avec soin sa partie amovible au niveau du couvercle.



Allume-cigares

Le fonctionnement de l'allume-cigares est indépendant de la position de la clé de contact.

Avertissement !

Risque d'incendie et de brûlures.

- ▷ Ne laissez pas d'enfants sans surveillance dans le véhicule.
- ▷ Saisissez l'allume-cigares chaud par le bouton uniquement.

Chauffage de l'allume-cigares

- ▷ Enfoncez l'allume-cigares dans sa douille. Lorsque la spirale est incandescente, il reprend spontanément sa position initiale.

Utilisation d'équipements électriques

La conception de l'allume-cigares permet son utilisation pour le branchement d'appareils électriques.

Puissance maximale admise : 150 W.

- ▷ Lorsque le moteur est à l'arrêt, l'utilisation des équipements électriques ne doit pas excéder 5 minutes (sinon la batterie se décharge).



Dégivrage de lunette arrière/ rétroviseurs extérieurs

Le dégivrage de lunette arrière/rétroviseurs est opérationnel lorsque le contact est mis.

Marche

- ▷ Appuyez sur le symbole de l'interrupteur.
Le voyant de contrôle s'allume.

Le dégivrage s'arrête automatiquement au bout de 12 minutes environ.
Un nouvel actionnement de l'interrupteur permet de le rallumer.

Arrêt

- ▷ Appuyez sur le voyant de contrôle de l'interrupteur.

Essuie-glace de lunette arrière



Attention !

Risque de détérioration de la lunette arrière et du balai d'essuie-glace.

- ▷ Avant d'actionner l'essuie-glace, la lunette arrière doit être suffisamment humide pour éviter de la rayer.
- ▷ Détachez la raclette d'essuie-glace de la lunette arrière avant le départ si celle-ci est gelée.



Marche

- ▷ Appuyez sur le symbole de l'interrupteur.
L'essuie-glace arrière effectue deux déplacements.

Rangements dans l'habitacle

Avertissement !

Risque de blessures en cas de freinage, de brusque changement de direction ou d'accident.

- ▷ Ne transportez pas de bagages ou d'objets sans les avoir immobilisés dans l'habitacle.
- ▷ Ne transportez pas d'objets lourds dans les casiers de rangement.

Autres possibilités de rangement

- dans les panneaux de portières,
- dans le marchepieds à côté du siège passager,
- dans la console centrale,
- derrière le dossier des sièges arrière sur Coupé et Targa,
- augmentation de l'espace de rangement en rabattant les dossiers des sièges arrière,
- patère à l'arrière des dossiers avant (sauf pour le siège baquet),
- pochette à l'arrière des dossiers avant (uniquement pour les sièges sport).



Boîte à gants

Avertissement !

Risque de blessures par le couvercle de la boîte à gants en cas d'accident.

- ▷ Maintenez toujours la boîte à gants fermée lorsque le véhicule roule.

Ouverture

- ▷ Tirez sur la palette et ouvrez le couvercle.

Verrouillage

- ▷ Pour conserver le contenu à l'abri des intrus, la boîte à gants peut être verrouillée.

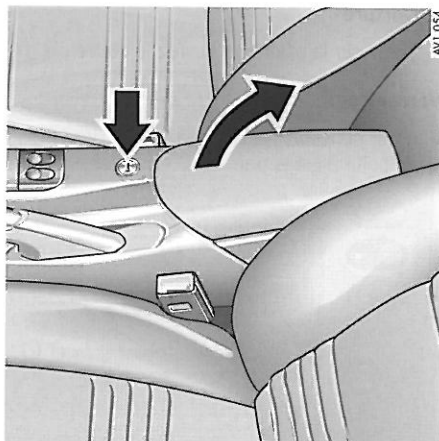

Coffret de rangement entre les sièges

Ouverture

- ▷ Appuyez sur le bouton de déverrouillage et soulevez le couvercle.
Sur la partie avant du coffret de rangement se trouve un compartiment destiné à la monnaie.

Verrouillage

- ▷ Pour conserver le contenu à l'abri des intrus, le casier peut être verrouillé.



Rangement CD, cassettes

Les logements occupés sont signalés par une fenêtre rouge.

Ouverture du logement

- ▷ Appuyez sur la touche du logement souhaité.

Fermeture du logement

- ▷ Soulevez le rabat du **logement des CD** et fermez-le jusqu'à sentir une résistance ou fermez le rabat du **logement des cassettes** jusqu'à sentir une résistance.

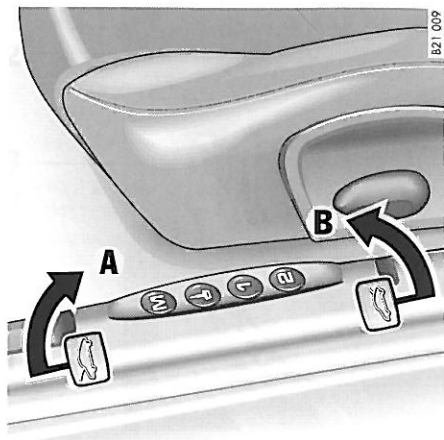

A - Ouverture du capot du coffre à bagages
B - Ouverture du capot du compartiment moteur

Capot du coffre à bagages et capot du compartiment moteur

Déverrouillage

- ▷ Tirez sur la manette correspondante située près du siège conducteur. L'ouverture du capot entraîne l'éclairage du coffre à bagages ou du compartiment moteur.

- ▷ Reportez-vous au chapitre «OUVERTURE DU HAYON ARRIÈRE» à la page 149. Reportez-vous au chapitre «COUPURE AUTOMATIQUE DES RÉCEPTEURS ÉLECTRIQUES AU BOUT DE 2 HEURES/5 J» à la page 187.

Le capot du coffre à bagages peut également être déverrouillé à l'aide de la télécommande.

- ▷ Reportez-vous au chapitre «CLÉS» à la page 14.

Remarque

Lorsque la batterie est déchargée, il est nécessaire de se connecter à une source de courant extérieure pour ouvrir les capots.

- ▷ Reportez-vous au chapitre «INSTALLATION ÉLECTRIQUE» à la page 187 **ou** à la description située dans le couvercle de la boîte à fusibles.



Voyant de contrôle

Si les capots ne sont pas complètement fermés, le voyant de contrôle du combiné d'instruments s'allume.

- ▷ Fermez complètement le capot.

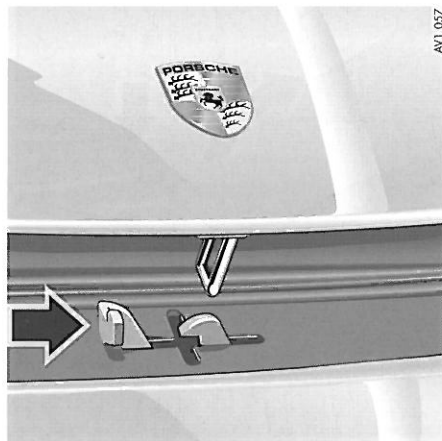

Fermeture des capots du coffre à bagages et du compartiment moteur

- ▷ Abaissez le capot et laissez-le tomber dans la serrure en l'accompagnant. Si nécessaire, appuyez sur le capot, dans la zone de la serrure, avec la paume de la main.
- ▷ Assurez-vous que le verrou du capot est correctement engagé dans la serrure.

Ouverture du capot du coffre à bagages



Attention !

Risque de détérioration du capot du coffre et/ou des essuie-glaces.

- ▷ Vérifiez que les essuie-glaces ne sont pas rabattus vers l'avant lors de l'ouverture du capot du coffre à bagages.
- ▷ Entrouvrez le capot et libérez le crochet de sécurité en tirant sur la poignée (**flèche**).



AVI 129

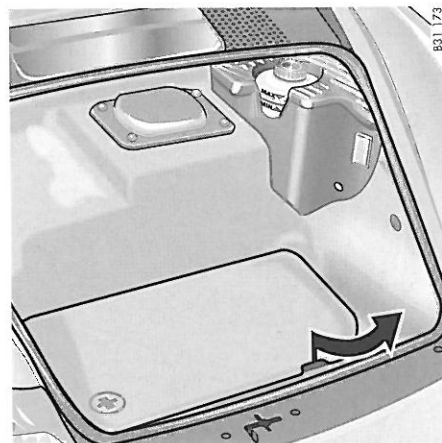

B31 173

911 Carrera

Coffre à bagages

- 1 – Numéro d'identification du véhicule
- 2 – Batterie
- 3 – Changeur de CD
- 4 – Réservoir de liquide lave-glace et lave-projecteur
- 5 – Réservoir de liquide de frein
- 6 – Plaquette de peinture
- 7 – Réglage et dispositif d'arrêt des projecteurs

911 Carrera, Targa

- 8 – Trousse de secours
- 9 – L'outillage et le cric de bord sont situés derrière la roue de secours (nécessité de retirer la roue de secours)
- 10 – Fixation de roue de secours (écrou papillon)
- 11 – Triangle de présignalisation

911 Carrera 4, Carrera 4S

911 Carrera 4, Carrera 4S Retirer le plancher du coffre

- ▷ Tirez uniformément le plancher du coffre au niveau de la découpe vers l'avant et vers le haut.

Mettre en place le plancher du coffre

- ▷ Placez le plancher du coffre dans le guidage arrière et appuyez vers le bas.

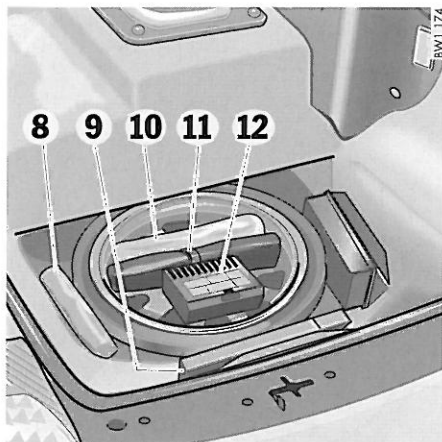

911 Carrera 4, Carrera 4S

911 Carrera 4, Carrera 4S

- 8 – Trousse de secours
- 9 – Triangle de présignalisation
- 10 – Cric
- 11 – Outillage de bord
- 12 – Compresseur pour roue de secours gonflable

Aileron arrière fixe

Attention !

Risque de détérioration de l'aileron arrière.

- ▷ Veuillez vous informer auprès du responsable avant l'utilisation d'installations de lavage automatiques.
- ▷ Ne poussez pas le véhicule au niveau de l'aileron.

Spoiler avant, garnitures de bas de caisse, châssis sport

Attention !

Risque de détérioration. En raison de la faible garde au sol, le véhicule risque de toucher le sol.

- ▷ Conduisez prudemment et lentement en cas de montées et de descentes abruptes (par ex. dans un parking à étages).
- ▷ Evitez les rampes abruptes.

Echappement sport

L'échappement sport peut être activé et désactivé lorsque le contact est mis.

Il est activé au démarrage du moteur si l'on n'actionne pas l'interrupteur.

L'interrupteur peut se trouver, en fonction de l'équipement du véhicule, soit au niveau de la console centrale, soit au niveau du tunnel central, derrière le cendrier.

Arrêt

- ▷ Appuyez sur le symbole de l'interrupteur. Le voyant de contrôle s'allume.

Marche

- ▷ Appuyez de nouveau sur le symbole de l'interrupteur. Le voyant de contrôle s'éteint.

Porte-gobelet

(support pour canettes et gobelets)

- ▷ Maintenez le porte-gobelet fermé lorsque le véhicule roule.

Avertissement !

Risque de brûlures et de détérioration en cas de boisson renversée.

- ▷ Utilisez uniquement des récipients adaptés.
- ▷ N'installez pas de récipients trop remplis dans le porte-gobelet.
- ▷ N'installez pas de récipients contenant une boisson très chaude.



Ouverture du porte-gobelet

- ▷ Appuyez sur le symbole du porte-gobelet.

Le porte-gobelet peut être retiré pour mettre en place un second récipient.



Retrait du porte-gobelet

- ▷ Retirez le porte-gobelet en tirant sur la poignée.

Fermeture du porte-gobelet

- ▷ Remettez le porte-gobelet en place.
- ▷ Refermez le porte-gobelet et enclenchez-le.

Radiotéléphone et CB

- ▷ Avant la mise en service d'un téléphone, lisez soigneusement la notice d'utilisation fournie par le fabricant de l'appareil.
- ▷ Veuillez respecter les différentes législations nationales relatives à l'utilisation d'un téléphone en conduisant.

Consignes de sécurité !

- ▷ Pour des raisons liées à la sécurité routière, téléphonez uniquement avec le dispositif mains libres.
- ▷ Pour éviter d'éventuels dommages sur la santé :
Les téléphones ou CB avec antenne radio intégrée ne doivent être utilisés à l'intérieur d'un véhicule qu'en liaison avec une antenne extérieure.

Le montage de systèmes de communication mobile (radiotéléphone, CB, etc.) est soumis à une autorisation préalable et ne devrait s'effectuer que dans un atelier spécialisé, selon les prescriptions de montage de Porsche.

La puissance d'émission doit s'élever à 10 watts au maximum.

Les appareils doivent posséder une autorisation de type pour votre véhicule et être munis du **marquage «e»**.

Si vous avez besoin d'appareils de puissance d'émission supérieure à 10 watts, veuillez impérativement consulter à ce sujet un atelier spécialisé. Il connaît les conditions techniques nécessaires au montage d'un tel appareil.

Le montage incorrect d'appareils radio ou de leur antenne comme de téléphones et de CB sans antennes extérieures peut entraîner des perturbations dans les systèmes électroniques du véhicule. Pour cette raison, n'utilisez que des téléphones ou des CB avec antenne extérieure.

Micro mains libres

Les micros mains libres installés en usine doivent être adaptés au type de téléphone utilisé. Votre concessionnaire Porsche vous conseillera volontiers.

Qualité de réception

La qualité de réception de votre téléphone se modifie constamment en cours de route. Les perturbations provoquées par les immeubles, le paysage et les influences atmosphériques sont inévitables. La qualité de réception peut être perturbée par des bruits parasites (p. ex. bruits du moteur et bruits aérodynamiques), notamment lorsque vous utilisez le système mains libres.

Porsche Communication Management (PCM)

- ▷ Avant la mise en service du PCM, observez impérativement la notice d'utilisation séparée.

Le système de navigation nécessite un parcours d'environ 50 km lors de la première mise en service pour permettre le calibrage fin du système.

Cette remarque s'applique également au changement de pneumatiques (p. ex. pneus été/hiver) ou au remplacement des 4 pneumatiques par des pneumatiques neufs.

La précision de positionnement maximale n'est pas atteinte dès le calibrage fin du système.

Après le transport du véhicule (p. ex. par bac ou par wagon de chemin de fer), il peut s'écouler quelques minutes avant que le système puisse déterminer le lieu précis où se trouve le véhicule.

Un patinage important (p. ex. sur neige) peut entraîner un positionnement temporaire erroné.

Après un débranchement de la batterie, il peut s'écouler jusqu'à 15 minutes avant que le système de navigation ne redevienne fonctionnel.

Radio

- ▷ Avant la mise en service, observez impérativement la notice d'utilisation séparée pour l'autoradio.

Les conditions de réception de votre autoradio se modifient constamment en cours de route. Les perturbations provoquées par les immeubles, le paysage et les influences atmosphériques sont inévitables.

La réception en FM stéréo est particulièrement sujette aux perturbations que provoquent ces conditions de réception variables.

Pour réduire ces perturbations, vous pouvez passer en mono ou rechercher un autre émetteur FM stéréo.

Il est recommandé de confier l'installation d'accessoires électroniques supplémentaires uniquement à un atelier spécialisé.

Les accessoires non-testés et non-homologués par Porsche sont susceptibles de perturber la réception radio.

- ▷ Reportez-vous au chapitre «COUPURE AUTOMATIQUE DES RÉCEPTEURS ÉLECTRIQUES AU BOUT DE 2 HEURES/5 J» à la page 187.

Extincteur

Pour les véhicules comportant un extincteur, celui-ci se trouve à l'avant côté passager.

- ▷ Attention à la date limite d'utilisation de l'extincteur. Le fonctionnement correct de l'extincteur n'est plus garanti si la date limite d'utilisation est dépassée.
- ▷ Observez les consignes de manipulation figurant sur l'extincteur.
- ▷ L'efficacité de l'extincteur doit être contrôlée tous les 1 à 2 ans par une société spécialisée.
- ▷ Après usage, faites remplir l'extincteur à nouveau.



Commutateur d'éclairage

- Eclairage coupé.



Feux de position

Eclairage plaque d'immatriculation, éclairage instruments



Feux de croisement, feux de route

Uniquement lorsque le contact est mis



Phares antibrouillard

Uniquement en lien avec les feux de position ou de croisement :
Tirez le commutateur jusqu'au 1er cran.
Le voyant de contrôle s'allume.



Feu arrière antibrouillard

Uniquement en lien avec les phares antibrouillard :
Tirez le commutateur jusqu'au 2ème cran.
Le voyant de contrôle s'allume.



Feux de stationnement

Uniquement clé retirée :
Tirez légèrement le commutateur en position 0 et tournez vers
– feu de stationnement gauche ou
– feu de stationnement droit.

Le feu de gabarit avant et un feu arrière sont alors allumés du côté correspondant.

Si la clé de contact est retirée et la portière ouverte alors que des feux sont allumés (à l'exception des feux de stationnement), un **gong** signale la décharge possible de la batterie.

Des divergences entre divers Etats, dues à des différences de législation, sont possibles.

Réglage automatique de la portée des phares

Les véhicules avec projecteurs bi-xénon sont équipés d'un réglage automatique de la portée des phares.

Lorsque le contact est mis, la portée des phares s'adapte automatiquement à la charge du véhicule.

La portée des phares reste constante automatiquement lors de l'accélération et du freinage.

Contrôle de fonctionnement

1. Allumez les feux de croisement.
2. Mettez le contact.
Le cône de lumière s'abaisse tout d'abord complètement, puis s'adapte à la charge.

Si le résultat de ce contrôle n'est pas satisfaisant, faites contrôler le réglage de la portée des phares.

- ▷ Consultez un atelier spécialisé. Nous vous recommandons de faire exécuter ces opérations par un concessionnaire Porsche, car celui-ci dispose du personnel d'atelier formé tout spécialement ainsi que des pièces détachées et outils nécessaires.

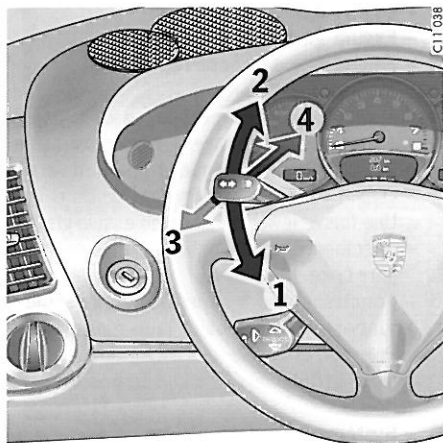

Combiné feux clignotants, feux de route, appels de phares

Les feux clignotants, feux de croisement et feux de route sont opérationnels une fois le contact mis.

- 1 – Clignotant gauche
- 2 – Clignotant droit
- 3 – Feux de route
- 4 – Appels de phares

Levier en position centrale – feux de croisement

Le témoin bleu dans le compte-tours s'allume lorsque le véhicule est en feux de route ou si vous faites des appels de phares.

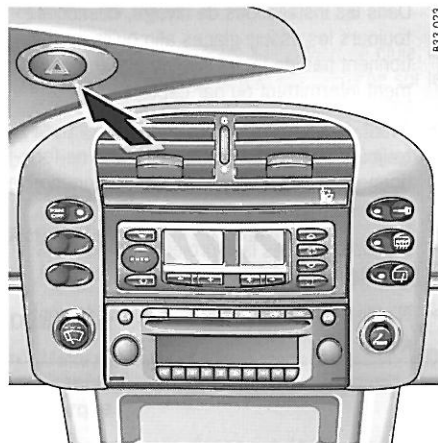

⚠ Commutateur de feux de détresse

L'activation des feux de détresse est indépendante de la position de la clé de contact.

Activation et désactivation

- ▷ Appuyez sur le commutateur (**flèche**) du tableau de bord.
L'ensemble des clignotants et le voyant de contrôle dans le commutateur clignent au même rythme.



B33 025

Commutateur d'essuie-glaces/ lave-glaces

! Attention !

Risque de blessures en cas de fonctionnement involontaire des essuie-glaces.

Risque de détérioration du pare-brise et du dispositif essuie-glace.

- ▷ Avant d'actionner l'essuie-glace, le pare-brise doit être suffisamment humide pour éviter de le rayer.
- ▷ Détachez les raclettes d'essuie-glaces du pare-brise avant le départ si celles-ci sont gelées.

- ▷ Dans les installations de lavage, désactivez toujours les essuie-glaces afin qu'ils ne fonctionnent pas de façon involontaire (fonctionnement intermittent ou par capteur).
- ▷ Avant de nettoyer le pare-brise, désactivez toujours les essuie-glaces afin qu'ils ne fonctionnent pas de façon involontaire (fonctionnement intermittent ou par capteur).
- ▷ N'utilisez pas les lave-projecteurs dans les installations de lavage.
- ▷ N'utilisez pas les lave-projecteurs s'ils sont gelés.

0 – Essuie-glace à l'arrêt

1 – Essuie-glace vitesse lente

2 – Essuie-glace vitesse rapide

3 – Mode intermittent

4 – Dispositif lave-glace :

Pulvérise du liquide aussi longtemps que le levier est tiré en **première position** vers le volant.

Une fois le levier relâché, les essuie-glaces effectuent plusieurs passages pour sécher le pare-brise.

5 – Fonctionnement simultané des essuie-glaces et du dispositif lave-glace :

Pulvérise et essuie, aussi longtemps que le levier est tiré vers le volant en **position deux**.

6 – Système lave-projecteurs

(véhicules avec projecteurs bi-xénon) :

Fonctionne uniquement lorsque les feux de croisement ou de route sont allumés. La durée d'aspersion est limitée, répétez l'opération en cas de fort encrassement. Les salissures tenaces (p. ex. insectes collés) doivent être enlevées régulièrement. Reportez-vous au chapitre «REMARQUES CONCERNANT L'ENTRETIEN» à la page 166.

Remarque

Pour éviter que les **buses de lave-glace** ne gèlent, elles sont chauffées lorsque le contact est mis.



Temporisateur d'essuie-glace

En mode **3**, la fréquence de mouvement des balais d'essuie-glace peut être réglée librement, sans paliers (excepté pour les véhicules équipés du capteur de pluie).

Augmenter la fréquence des balais d'essuie-glace

- ▷ Tournez la molette **A** vers la droite.

Diminuer la fréquence des balais d'essuie-glace

- ▷ Tournez la molette **A** vers la gauche.

Capteur de pluie

Pour les véhicules équipés du capteur de pluie, la quantité de pluie (et de neige) est mesurée sur le pare-brise. En fonction de cela, la vitesse des essuie-glaces passe automatiquement du balayage intermittent au balayage en continu (vitesses **1** et **2**).

Activer le capteur de pluie

- ▷ Mettez le levier d'essuie-glaces en position **3**.

Désactiver le capteur de pluie

- ▷ Mettez le levier d'essuie-glaces en position **0**.

Remarque

Si le levier d'essuie-glaces est déjà en position **3** lorsque le contact est mis, le capteur de pluie reste désactivé.

Pour activer le capteur de pluie :

- ▷ Mettez le levier d'essuie-glaces en position **0**, puis à nouveau en position **3** ou
- ▷ Actionnez le lave-glace **ou**
- ▷ Modifiez la sensibilité du capteur de pluie à l'aide de la molette.

La mise en route est confirmée par un balayage d'essuie-glaces.



Modifier la sensibilité du capteur de pluie

La sensibilité peut être réglée sur 6 niveaux à l'aide de la molette **A** :

- ▷ Tournez la molette **A** vers la gauche - faible sensibilité.
- ▷ Tournez la molette **A** vers la droite - forte sensibilité.
Le réglage est confirmé par un seul balayage d'essuie-glaces.



- A - Activation du Tempostat marche/arrêt
 1 - Mémorisation/accélération
 2 - Décélération/rappel
 3 - Interruption

Tempostat (programmeur automatique de vitesse)

Le Tempostat vous permet de garder constante toute vitesse sélectionnée dans la plage de 40 - 200 km/h sans avoir à appuyer sur la pédale d'accélérateur.

Le Tempostat est commandé par le levier placé sur la colonne de direction.

Avertissement !

Risque d'accident en cas de trafic dense, de virages serrés ou de chaussées en mauvais état (par exemple conditions hivernales, chaussées mouillées, chaussées avec différents revêtements).

- ▷ N'utilisez pas le programmeur automatique de vitesse dans de telles conditions.

Activation du Tempostat

- ▷ Pressez le bouton **A** sur le levier du Tempostat.



Ce voyant de contrôle vert dans le compteur de vitesse indique à présent l'activation du Tempostat.

Maintien et enregistrement de la vitesse

- ▷ Enfoncez la pédale d'accélérateur jusqu'à atteindre la vitesse souhaitée.
- ▷ Poussez ensuite le levier de commande brièvement vers l'avant **1**.

Accélération (par ex. dépasser un véhicule)

- ▷ Augmentez comme d'habitude la vitesse de votre véhicule avec la pédale d'accélérateur.

Une fois le pied retiré de l'accélérateur, la valeur enregistrée préalablement est de nouveau en service.

La régulation du Tempostat est automatiquement interrompue lorsque la vitesse est augmentée de plus de 25 km/h environ pendant plus de 20 secondes **ou** :

- ▷ Poussez le levier de commande vers l'avant **1** jusqu'à atteindre la vitesse souhaitée.

Lorsque vous relâchez le levier, la vitesse atteinte est maintenue et mémorisée.

Chaque **brève impulsion** du levier vers l'avant et/ou vers le bas (10 fois maximum) modifie la vitesse de 2 km/h.

Décélération

- ▷ Poussez le levier de commande vers le bas **2** jusqu'à atteindre la vitesse souhaitée.

Lorsque vous relâchez le levier, la vitesse atteinte est maintenue et mémorisée.

Chaque **brève impulsion** du levier vers l'avant et/ou vers le bas (10 fois maximum) modifie la vitesse de 2 km/h.

Interruption du fonctionnement du Tempostat

- ▷ Tirez brièvement le levier de commande vers le volant **3** ou :
- ▷ Enfoncez la pédale de frein ou d'embrayage et/ou en mode Tiptronic, enclenchez la position «N» du levier sélecteur.
Reportez-vous au chapitre «TIPTRONIC S» à la page 115.

La vitesse de roulement réglée avant l'interruption reste en mémoire.

Le fonctionnement du Tempostat est interrompu automatiquement :

- Lorsque vous dépassez la vitesse déterminée d'env. 25 km/h pendant plus de 20 secondes.
- Lorsque vous passez au-dessous de la vitesse déterminée d'env. 10 km/h (montées) pendant plus de 5 secondes.

Rappel de la vitesse mémorisée

- ▷ Poussez brièvement le levier de commande vers le bas **2**.

Vous ne devez rappeler la vitesse mémorisée que si le trafic routier et l'état de la chaussée le permettent.

Désactivation du Tempostat

- ▷ Pressez le bouton **A** sur le levier du Tempostat –
le voyant vert dans le compteur de vitesse s'éteint.

Le contenu de la mémoire s'efface si le contact est coupé après l'arrêt du véhicule.

Remarque

Dans les montées ou les descentes, il est possible que la vitesse mémorisée par le Tempostat ne puisse pas toujours être maintenue.

Il faut alors rétrograder pour que l'efficacité du frein moteur reste suffisante et le régime moteur favorable.

Passage des rapports

Boîte de vitesses mécanique, embrayage	114
Tiptronic S.....	115



Boîte de vitesses mécanique, embrayage

Avertissement !

Risque d'accident.

- ▷ La course de la pédale ne doit pas être entravée par le tapis ou par tout autre élément.

Vous trouverez chez votre concessionnaire Porsche des tapis de taille appropriée et équipés des fixations correspondantes.

La grille du levier de vitesse vous indique la position des différents rapports.

BVT 071

- ▷ Lorsque vous passez un rapport, veillez toujours à enfoncer à fond la pédale d'embrayage et à bien enclencher le rapport.
- ▷ Vous ne devez passer la marche arrière que lorsque le véhicule est à l'arrêt.
- ▷ Le rapport correspondant le plus faible doit être engagé dans les côtes et les descentes. La puissance et le frein moteur sont ainsi exploités au maximum.

Contact mis, les feux de recul s'allument lorsque l'on passe la marche arrière.

Régime moteur maximum

- ▷ Il faut passer le rapport supérieur ou relâcher l'accélérateur avant d'avoir atteint le repère rouge sur l'échelle graduée du compte-tours.

En accélération, l'alimentation en carburant est coupée lorsque vous atteignez la zone rouge.

Attention !

Risque de dommage moteur (surrégime) en rétrogradant au rapport inférieur.

- ▷ Attention à ne pas dépasser le régime moteur maximum en rétrogradant.

Tiptronic S

La boîte Porsche Tiptronic est une boîte à 5 rapports comportant un mode de sélection «automatique» et un mode de sélection «manuel».

En **mode automatique** (levier sélecteur en position **D**), le changement de rapport est automatique.

Les boutons-poussoirs au niveau du volant permettent de passer temporairement du mode automatique au mode manuel.

En **mode manuel** (levier sélecteur en position **M**), le changement de rapport se fait par l'intermédiaire des boutons-poussoirs au niveau du volant.

Lorsque vous roulez, vous pouvez sans restriction commuter entre les positions **D** et **M**.

Remarque

Attention de ne pas actionner involontairement les boutons-poussoirs du volant en mode automatique ou manuel et de déclencher ainsi des erreurs de sélection.



BW1 023

Démarrage du moteur

Le moteur ne peut être mis en marche que lorsque le levier sélecteur est en position **P** ou **N**.

Démarrage du véhicule

- ▷ Pour démarrer, passez le rapport de boîte voulu (**D**, **M** ou **R**) uniquement pendant que le moteur tourne au ralenti et actionnez la pédale de frein.
- ▷ Le véhicule ne restant pas immobile lorsqu'un rapport est engagé, ne relâchez la pédale de frein qu'au moment de démarrer.
- ▷ Après avoir sélectionné une position, n'accélérez qu'une fois le rapport correctement engagé.

▷ ▷ ▷

Changement de position du levier sélecteur

En **position «0» de la clé de contact**, le levier sélecteur est bloqué (bouton de verrouillage).

En **position «1» de la clé de contact**, le levier sélecteur ne peut être actionné depuis les positions **P** et **N** qu'avec la pédale de frein enfoncée.

Bouton de verrouillage

Le bouton de verrouillage sur le levier sélecteur (**flèche**) évite des erreurs de sélection. Pour engager les positions **R** ou **P**, il est nécessaire d'appuyer sur le bouton de verrouillage.

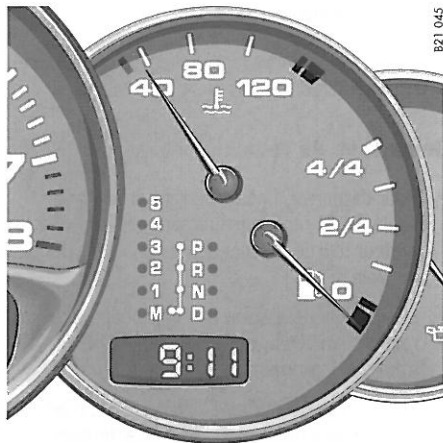

En cas de défaut de la boîte de vitesses :

- L'indicateur du **4ème rapport** clignote.
- L'avertissement «Fonctionnement d'urgence Tiptronic» apparaît sur l'ordinateur de bord. Reportez-vous au chapitre «PROGRAMME RESTREINT (MODE DÉGRADÉ)» à la page 120.
- ▷ Faites réparer sans tarder ce défaut. Consultez un atelier spécialisé. Nous vous recommandons de faire exécuter ces opérations par un concessionnaire Porsche, car celui-ci dispose du personnel d'atelier formé tout spécialement ainsi que des pièces détachées et outils nécessaires.

Affichage de la position du levier sélecteur et du rapport engagé

Lorsque le moteur tourne, la position du levier sélecteur et le rapport engagé s'affichent.

Si le levier sélecteur se trouve entre deux positions :

- La position correspondante du levier sélecteur clignote dans le combiné d'instruments **et**
- l'avertissement «Levier sélecteur mal enclenché» apparaît sur l'ordinateur de bord.
- ▷ Enclenchez correctement le levier sélecteur.

Positions du levier sélecteur

P – Verrouillage parking

Quand le levier sélecteur est en position **P**, les roues motrices sont bloquées mécaniquement.

- ▷ N'enclenchez le verrouillage de parking que lorsque le véhicule est à l'arrêt.
- ▷ N'enclenchez le verrouillage de parking qu'**après** avoir serré le frein de stationnement. Libérez-le **avant** de desserrer le frein de stationnement.

La **clé de contact** ne peut être retirée que dans la position **P** du levier sélecteur.

R – Marche arrière

- ▷ Ne passez ce rapport que lorsque le véhicule est arrêté et freiné.

N – Neutre (point mort)

La position **N** doit être sélectionnée, par exemple, en cas de remorquage du véhicule ou dans les tunnels de lavage.

- ▷ Pour démarrer, passez le rapport de boîte voulu (**D**, **M** ou **R**) uniquement pendant que le moteur tourne au ralenti et actionnez la pédale de frein.
- ▷ Pendant la marche, ne passez sur la position **N** du levier sélecteur que si le véhicule menace de dérapier sur du verglas.

D - Mode automatique

Sélectionnez la position **D** pour la conduite «normale». Le passage des différents rapports s'effectue automatiquement en fonction de la position de la pédale d'accélérateur et de la vitesse.

Selon le type de conduite et la résistance de roulement (par ex. conduite en montagne), le point de passage des rapports se déplace vers un régime plus élevé ou plus faible.

La courbe caractéristique de passage est influencée par la position de la pédale d'accélérateur, la vitesse du véhicule, le régime moteur, les accélérations longitudinales et transversales ainsi que le profil de la route.

Le passage du rapport supérieur, par exemple avant les virages, est évité en relâchant rapidement la pédale d'accélérateur.

Dans les virages, le rapport supérieur n'est passé qu'une fois la limite de régime admissible atteinte, en fonction de l'accélération transversale.

Lors du freinage, la boîte Tiptronic rétrograde plus tôt en fonction de l'intensité de la décélération.

Si ensuite un virage est à négocier, le rapport approprié est enclenché dès le freinage à l'abord du virage. Le virage est pris avec le rapport approprié. Il n'est pas nécessaire de rétrograder lorsque l'on accélère à la sortie du virage.

Démarrage du véhicule

Le véhicule démarre en **2nde** si vous appuyez légèrement sur l'accélérateur.

Il démarre en **1ère** si vous accélérez fortement, moteur froid.



Passage des rapports au volant

Le passage des rapports par l'intermédiaire des boutons-poussoirs au niveau du volant vous permet de passer temporairement du mode automatique **D** au mode manuel **M**.

Avantages :

- Rétrogradage avant un virage ou une agglomération.
- Rétrogradage avant la descente d'un col de montagne (frein moteur).
- Rétrogradage pour de courtes accélérations.
- Engagez la 1ère pour démarrer.

Le mode manuel reste activé :

- en virage (en fonction de l'accélération transversale) et en régime de frein moteur,
- lorsque le véhicule est à l'arrêt (par exemple à un carrefour).

Le mode manuel est désactivé :

- automatiquement au bout d'env. 8 secondes (sauf en virage et en régime de frein moteur),
- lorsque vous actionnez la fonction kick-down,
- après le démarrage du véhicule.

Rétrogradage actif

Condition :

La vitesse du véhicule est supérieure à environ 54 km/h.

- ▷ Actionnez rapidement la pédale d'accélérateur.
La boîte Tiptronic bascule temporairement dans la plage caractéristique de la conduite sportive, c'est-à-dire que les passages se font aux régimes les plus élevés. La boîte de vitesses rétrograde immédiatement en conséquence d'un ou de deux rapports.

Interruption de la fonction :

- ▷ Relâchez la pédale d'accélérateur (de 25% environ).

Kick-down

La fonction kick-down est active dans la position **D**, même lorsque vous passez temporairement en mode **M** par l'intermédiaire des boutons-poussoirs du volant.

- ▷ Pour disposer d'une accélération maximale, par exemple au moment d'un dépassement, il faut appuyer sur la pédale d'accélérateur jusqu'à lui faire dépasser le point de résistance correspondant aux pleins gaz (kick-down).

Selon la vitesse du véhicule et le régime moteur, la boîte de vitesses rétrograde.

Le seuil de passage du rapport supérieur correspond aux régimes les plus élevés.

Les régimes de passage affectés au kick-down restent activés jusqu'à ce que la pédale d'accélérateur soit ramenée en arrière de 80% par rapport à la position de pleine charge.

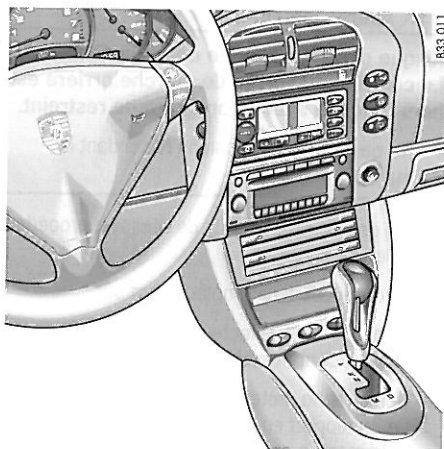

M – Mode manuel

Le rapport engagé est maintenu lors du passage de **D** en **M**.

Lors du passage de **M** en **D**, la commande sélectionne la loi de passage appropriée au mode de conduite et engage le rapport correspondant.

La fonction kick-down n'est pas active dans la position «M» du levier sélecteur. Pour accélérer (p. ex. en cas de dépassement), vous devez donc rétrograder manuellement.

Deux boutons-poussoirs situés sur les branches supérieures du volant permettent un changement de rapport plus confortable sans lâcher le volant.

Passage du rapport supérieur

- ▷ Pressez la partie supérieure du bouton-poussoir (+).

Passage du rapport inférieur

- ▷ Pressez la partie inférieure du bouton-poussoir (-).

Selon la vitesse et le régime moteur, vous pouvez à tout instant passer le rapport supérieur ou inférieur.

Les changements de rapport qui dépasseraient le seuil supérieur ou inférieur du régime ne sont pas effectués par le calculateur.

En agissant deux fois, rapidement, sur les boutons-poussoirs, vous pouvez rétrograder de deux rapports.

Quand la plage limite supérieure (ou inférieure, proche du ralenti) du régime moteur est atteinte, la boîte de vitesses passe automatiquement le rapport supérieur (ou inférieur).

- ▷ Le rapport correspondant le plus faible doit être engagé dans les côtes et les descentes. La puissance et le frein moteur sont ainsi exploités au maximum.

En cas de défaillance du mode manuel de sélection, le système électronique commute en mode automatique. Dans ce cas, la position **D** s'allume sur le combiné d'instruments.

- ▷ Faites réparer ce défaut. Consultez un atelier spécialisé. Nous vous recommandons de faire exécuter ces opérations par un concessionnaire Porsche, car celui-ci dispose du personnel d'atelier formé tout spécialement ainsi que des pièces détachées et outils nécessaires.

▷ ▷ ▷

Contrôle du patinage

Si la différence admissible entre la vitesse de rotation de l'essieu arrière et de l'essieu avant est dépassée, le contrôle de patinage intégré à la boîte passe le rapport immédiatement supérieur. La stabilité du véhicule sur chaussée glissante ou verglacée est ainsi accrue.

Remarque

Lorsque le Porsche Stability Management (PSM) est déconnecté, le contrôle du patinage l'est également.

Arrêts

- ▷ Pour un bref arrêt, (p. ex. à un feu rouge) le levier sélecteur peut rester en position de marche, le véhicule étant maintenu arrêté par la pédale de frein.
- ▷ Si l'arrêt se prolonge et que le moteur tourne, ramenez le levier sélecteur en position **N** (point mort).
- ▷ En côte, ne retenez pas le véhicule en appuyant sur l'accélérateur : utilisez la pédale de frein ou le frein de stationnement.
- ▷ Avant de quitter le véhicule, serrez toujours le frein de stationnement et placez le levier sélecteur sur la position **P**.

Manœuvres de stationnement

- ▷ N'accélérez que très peu !
- ▷ Pour vous garer ou faire un créneau dans un espace étroit, dosez la vitesse de manœuvre en utilisant la pédale de frein.

Conduite en hiver

Dans les conditions de circulation hivernales, il est recommandé de rouler en mode de sélection manuel pour gravir les rampes assez importantes. Ceci vous permet d'éviter le passage de rapports susceptibles d'entraîner un risque de patinage des roues.

Prise d'un véhicule en remorque, démarrage par remorquage

- ▷ Reportez-vous au chapitre «REMORQUAGE» à la page 211.

Programme restreint (mode dégradé)

Un défaut au niveau de la boîte de vitesses peut être décelé par les symptômes suivants :

- L'indicateur du **4ème rapport** clignote dans le combiné d'instruments.
- L'avertissement «Fonctionnement d'urgence Tiptronic» apparaît sur l'ordinateur de bord.
- La boîte de vitesses ne fonctionne plus automatiquement.

Avertissement !

Risque d'accident ou de détérioration.
Le contrôle du verrou de marche arrière est hors fonction avec le programme restreint.

- ▷ Ne passez pas en position **R** pendant la marche.

En cas de défaut de la boîte de vitesses, procédez comme suit :

1. Arrêtez-vous à un emplacement sûr.
2. Mettez le levier sélecteur en position **P**, coupez le contact et attendez 10 secondes.
3. Démarrez le moteur.
Le 2e rapport en position **D** du levier sélecteur et la marche arrière **R** sont maintenant disponibles.
4. Faites réparer ce défaut sans tarder. Consultez un atelier spécialisé. Nous vous recommandons de faire exécuter ces opérations par un concessionnaire Porsche, car celui-ci dispose du personnel d'atelier formé tout spécialement ainsi que des pièces détachées et outils nécessaires.

Toits mobiles

Toit ouvrant/coulissant	122
Capote	126
Saute-vent	136
Hard-top	140
Targa	146
Système de portage.....	152

Toit ouvrant/coulissant

Avertissement !

Risque de blessures lors de l'actionnement ou de la fermeture automatique du toit ouvrant/coulissant.

- ▷ Veillez à ne blesser personne lors de la fermeture du toit ouvrant/coulissant.
- ▷ Retirez toujours la clé de contact lorsque vous quittez le véhicule. Des passagers ne connaissant pas le système (enfants) peuvent se blesser en actionnant le toit ouvrant/coulissant.
- ▷ En cas de danger, relâchez immédiatement le commutateur ou la clé du véhicule et actionnez le toit ouvrant/coulissant dans la direction opposée.

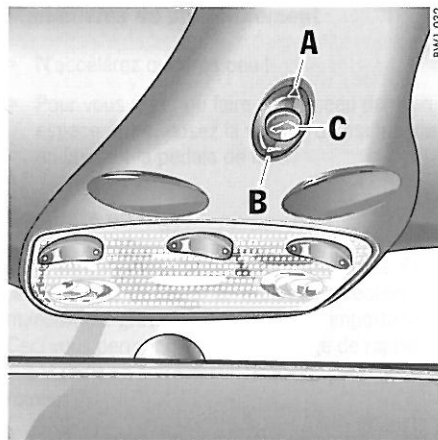

Fonctionnement

- Lorsque le contact est mis (que le moteur tourne ou non) **ou**
- lorsque la portière est fermée et la clé de contact retirée, seulement jusqu'à la première ouverture de la portière.

A - Ouverture du toit ouvrant/coulissant

- ▷ Pressez le commutateur à l'arrière, jusqu'à ce que le toit ouvrant/coulissant ait atteint la position souhaitée.

Fonction à impulsions

- ▷ Exercez une impulsion sur l'arrière du commutateur.
Ouverture du toit ouvrant/coulissant jusqu'à sa position finale.
Une impulsion exercée sur l'une des touches au choix arrête le toit dans la position souhaitée.

Remarque

Le toit ouvrant/coulissant s'ouvre jusqu'à atteindre une position finale optimisée au niveau du bruit. Un nouvel actionnement du commutateur à bascule permet de l'ouvrir entièrement.

B - Fermeture du toit ouvrant/coulissant

- ▷ Pressez le commutateur à l'avant, jusqu'à ce que le toit ouvrant/coulissant ait atteint la position souhaitée.

Fonction à impulsions

- ▷ Exercez une pression sur l'avant du commutateur.
Fermeture du toit ouvrant/coulissant jusqu'à sa position finale.
Une impulsion exercée sur l'une des touches au choix arrête le toit dans la position souhaitée.

Fermeture automatique du toit ouvrant/coulissant lors du verrouillage du véhicule (en fonction de l'équipement spécifique)

- ▷ Maintenez la clé du véhicule en position verrouillée dans la serrure de la portière jusqu'à ce que le toit ouvrant/coulissant ait atteint la position souhaitée.

C - Levée du toit ouvrant/coulissant

- ▷ Pressez le commutateur au centre, jusqu'à ce que le toit ouvrant/coulissant ait atteint la position souhaitée.

Fonction à impulsions

- ▷ Exercez une pression au centre du commutateur.
Ouverture du toit ouvrant/coulissant jusqu'à sa position finale. Une nouvelle impulsion permet d'arrêter le toit sur la position désirée.

B - Descente du toit ouvrant/coulissant

- ▷ Pressez le commutateur à l'avant, jusqu'à ce que le toit ouvrant/coulissant ait atteint la position souhaitée.

▷ ▷ ▷

Actionnement de secours

Avant d'actionner la fermeture de secours, assurez-vous que les fusibles électriques ne sont pas défectueux.

- ▷ Reportez-vous au chapitre «INSTALLATION ÉLECTRIQUE» à la page 187.

Avertissement !

Risque de blessures et de détérioration.

- ▷ N'actionnez pas le toit ouvrant/coulissant à l'aide du commutateur pendant et après l'actionnement de secours.

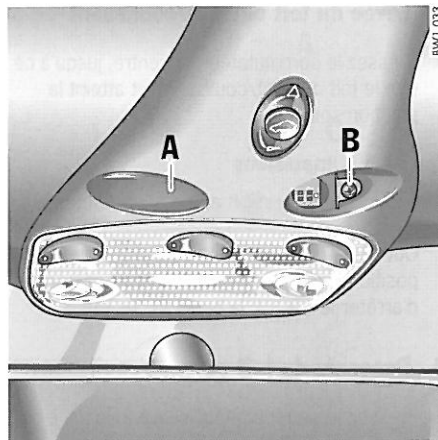

Fermeture du toit ouvrant

1. À l'aide d'un angle ou d'un tournevis, déclipsez avec soin les deux caches **A** de la surveillance infrarouge de l'habitacle.
2. Retirez les deux vis **B**.

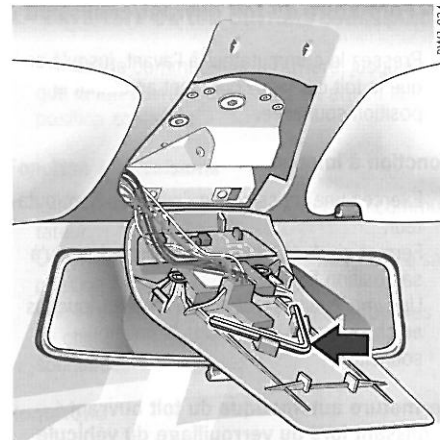

3. Ouvrez, en le rabattant vers le bas, le cache arrière de l'entraînement du toit ouvrant/coulissant. Retirez la clé Allen coudée (**flèche**) de son logement.
4. Introduisez la clé Allen dans l'axe d'entraînement.



5. Enfoncez la clé Allen dans l'axe d'entraînement, maintenez-la enfoncée et tournez-la vers la droite jusqu'à ce que le toit ouvrant/coulissant se ferme.
6. Retirez la clé Allen.
Fermez le cache et revissez les vis.
7. Faites réparer ce défaut.
Consultez un atelier spécialisé. Nous vous recommandons de faire exécuter ces opérations par un concessionnaire Porsche, car celui-ci dispose du personnel d'atelier formé tout spécialement ainsi que des pièces détachées et outils nécessaires.

Capote

Vous trouverez une brève notice d'instructions au dos du pare-soleil côté conducteur.

- ▷ Reportez-vous au chapitre «REMARQUES CONCERNANT L'ENTRETIEN» à la page 166.

Consignes de sécurité !

Ne pas actionner la capote :

- ▷ Lorsque les barres de toit du système de portage sont montées. Observez impérativement la notice d'utilisation du système de portage.
- ▷ Lorsque la température est inférieure à 0°C.
- ▷ Lorsque le véhicule se trouve surélevé unilatéralement sur une bordure de trottoir, un pont élévateur ou un cric.
- ▷ Lorsque des bagages ou autres objets entravent le mouvement de la capote.
- ▷ Lorsque les arceaux de sécurité sont déployés.
- ▷ Evitez d'actionner trop souvent la capote alors que le moteur est à l'arrêt sinon la batterie se déchargera rapidement.
- ▷ Ne roulez qu'avec la capote entièrement ouverte ou fermée (positions finales).
- ▷ Veillez à un espace suffisant au-dessus de la capote (par ex. dans un garage) lors de l'ouverture ou de la fermeture.

- ▷ Pour éviter toute tache de moisissures ou les traces de frottement, ouvrez seulement la capote lorsqu'elle est propre et sèche.
- ▷ Garez tant que possible votre véhicule à l'ombre, le rayonnement solaire altérant la toile, la plastification et la couleur.
- ▷ Actionnez la capote en conduisant uniquement sur une chaussée bien plane et pour une vitesse du vent inférieure ou égale à 80 km/h.

Glaces des portières et glaces latérales

Les glaces latérales s'abaissent automatiquement lors de l'**ouverture de la capote**. Les glaces des portières se ferment automatiquement si l'on oublie d'arrêter la commande de capote lorsque celle-ci atteint la position finale. Il n'est pas possible de refermer les glaces latérales à l'arrière lorsque la capote est ouverte.

Les glaces latérales s'abaissent automatiquement lors de la **fermeture de la capote**. Toutes les glaces se ferment automatiquement si l'on oublie d'arrêter la commande de capote lorsque celle-ci atteint la position finale.

Si vous fermez la capote à l'aide de la télécommande ou de la clé dans la serrure de portière, il faudra fermer les glaces avec les commutateurs se trouvant sur la console centrale.

Conditions pour l'actionnement de la capote

Avec le commutateur

- Contact mis (moteur en marche ou non).
- Capot moteur fermé.
- Vitesse jusqu'à 50 km/h.
Lorsque cette vitesse maximum est dépassée, le processus d'ouverture de la capote s'interrompt.

Avec la clé du véhicule

- Capot moteur fermé.



Ouverture de la capote



Avertissement !

Risque de blessures et de détérioration.

- ▷ Lors de l'ouverture de la capote, veillez impérativement à ce que personne ne puisse être blessé par le mécanisme de la capote ou du couvercle de son logement.
- ▷ Avant d'ouvrir la capote, vérifiez qu'aucun objet ne se trouve derrière les sièges arrière.



- ▷ N'actionnez pas la capote avec la télécommande en l'absence de contact visuel direct avec le véhicule.
- ▷ En cas de danger, relâchez immédiatement le commutateur ou la clé du véhicule.

Avec le commutateur

- ▷ Actionnez la moitié gauche du commutateur sans discontinuer jusqu'à ce que la capote atteigne sa position finale ou que les glaces des portières atteignent la position souhaitée.

Avec la télécommande (en fonction de l'équipement spécifique)

- ▷ Déverrouillez le véhicule.
Appuyez sur la touche correspondante de la télécommande jusqu'à ce que la capote atteigne sa position finale ou que les glaces des portières atteignent la position souhaitée.
- ▷ Reverrouillez le véhicule le cas échéant.

Avec la clé du véhicule

- ▷ Déverrouillez le véhicule à l'aide de la télécommande.
- ▷ Tournez la clé dans la serrure dans le sens de déverrouillage jusqu'à ce que la capote atteigne sa position finale ou que les glaces des portières atteignent la position souhaitée.
- ▷ Reverrouillez le véhicule le cas échéant.

▷ ▷ ▷

Conditions pour l'actionnement de la capote

Avec le commutateur

- Contact mis (moteur en marche ou non).
- Capot moteur fermé.
- Vitesse jusqu'à 50 km/h.
Lorsque cette vitesse maximum est dépassée, le processus de fermeture de la capote s'interrompt.

Avec la clé du véhicule

- Capot moteur fermé.



Fermeture de la capote

! Avertissement !

Risque de blessures et de détérioration.

- ▷ Lors de la fermeture de la capote, veillez impérativement à ce que personne ne puisse être blessé par le mécanisme de la capote ou du couvercle de son logement.
- ▷ Pour interrompre la manoeuvre de la capote en cas de danger, relâchez immédiatement le commutateur ou la clé du véhicule.



- ▷ Le cache du miroir de courtoisie des pare-soleil doit rester fermé lors de la fermeture de la capote.

Avec le commutateur

- ▷ Actionnez la moitié droite du commutateur sans discontinuer jusqu'à ce que la capote atteigne sa position finale ou que les glaces atteignent la position souhaitée.

Avec la télécommande (en fonction de l'équipement spécifique)

- ▷ Déverrouillez le véhicule. Appuyez sur la touche correspondante de la télécommande jusqu'à ce que la capote atteigne sa position finale.
- ▷ Fermez les glaces avec les commutateurs de la console centrale. Reverrouillez le véhicule le cas échéant.

Avec la clé du véhicule

- ▷ Maintenez la clé du véhicule en position verrouillée dans la serrure de la portière jusqu'à ce que la capote atteigne sa position finale.
- ▷ Déverrouillez le véhicule. Fermez les glaces avec les commutateurs de la console centrale. Reverrouillez le véhicule le cas échéant.



En cas de non verrouillage de la capote dans l'encadrement de pare-brise :

- ▷ Rouvrez la capote, démarrez le moteur et refermez à nouveau la capote à l'aide du commutateur. Assistez la fermeture en tirant la capote vers l'encadrement de pare-brise au niveau de la poignée (**flèche**).



Voyant de contrôle

Le voyant de contrôle s'allume lorsque le contact est mis et doit s'éteindre lorsque le moteur tourne.

Si le **voyant s'allume** lorsque le moteur tourne, cela signifie que la capote ne se trouve pas dans l'une de ses positions finales.

- ▷ Ouvrez complètement la capote et fermez-la. Ne roulez qu'avec la capote entièrement ouverte ou fermée.
- ▷ Si le témoin ne s'éteint pas en position finale de la capote, cela signifie la présence d'un défaut ou la nécessité d'un réglage de la capote. Consultez un atelier spécialisé. Nous vous recommandons de faire exécuter ces opérations par un concessionnaire Porsche, car celui-ci dispose du personnel d'atelier formé tout spécialement ainsi que des pièces détachées et outils nécessaires.

Si le **voyant clignote** lors de l'actionnement de la capote avec le commutateur :

- ▷ Contrôlez si le capot moteur est fermé.

Actionnement de secours

- ▷ Avant d'effectuer un actionnement de secours, vérifiez les points suivants : Lors de l'actionnement de la capote avec le commutateur, le contact était-il mis et le capot moteur fermé ? Les fusibles sont-ils défectueux ?
- ▷ Reportez-vous au chapitre «INSTALLATION ÉLECTRIQUE» à la page 187.

Avertissement !

Risque de blessures ou de détérioration lors de l'actionnement de secours.

Risque d'écrasement et de coincement au niveau de toutes les pièces mobiles de la capote.

- ▷ L'actionnement de secours ne doit être utilisé qu'avec la plus grande prudence.
- ▷ N'actionnez pas la capote lors de l'opération d'actionnement de secours.

Avant l'actionnement de secours :

- ▷ Retirez la clé de contact afin d'éviter toute manœuvre involontaire de la capote.
- ▷ Munissez-vous du tournevis de l'outillage de bord. Reportez-vous au chapitre «CRIC, OUTILLAGE» à la page 181.
- ▷ Rabattez le dossier des sièges arrière vers l'avant.



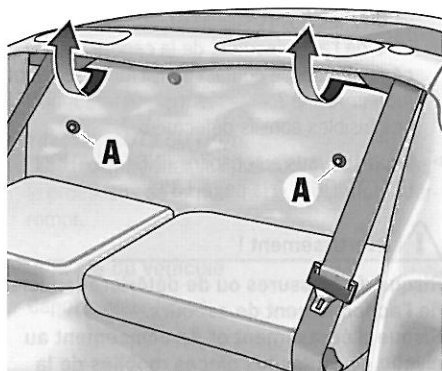

BW1 137

Dépose de l'habillage de tablier arrière

1. Dévissez les vis **A** de l'habillage de tablier arrière.
Extrayez éventuellement l'embout de tournevis et inversez-le.
2. Saisissez le panneau d'habillage au niveau des découpes des ceintures de sécurité et repoussez-le vers le bas.
Tirez le panneau d'habillage vers l'avant et retirez-le par le haut.

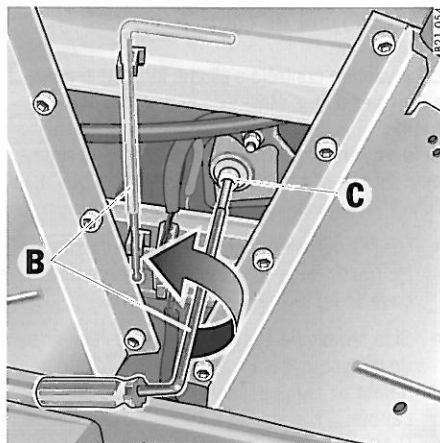

BW1 034

Ouverture du couvercle de capote «D»

1. Retirez la clé Allen rouge **B** de son logement.
2. Introduisez la poignée du tournevis dans la clé Allen **B**.
Introduisez la clé Allen dans l'axe d'entraînement **C** et tournez vers la gauche (dans le sens de la flèche) jusqu'à l'ouverture complète du couvercle de capote **D**.
Retirez la clé Allen.

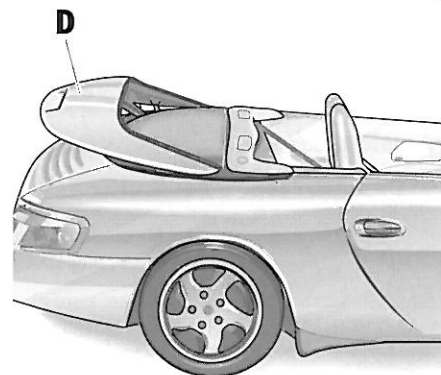

BW1 147

Avertissement !

Risque de blessures. La clé Allen peut tourner ou être éjectée lors de l'actionnement de la capote.

- ▷ Retirez impérativement la clé Allen **B** de l'axe d'entraînement **C** avant d'actionner la capote.

Une fois le couvercle de la capote ouvert, essayez de refermer la capote à l'aide du commutateur. Si la capote ne se ferme pas, poursuivez l'opération d'actionnement de secours.



BWT 128

Ouverture des volets latéraux «F»

1. Retirez la clé de contact.
2. Extrayez le cache plastique **E** de la garniture par l'arrière à l'aide du tournevis.

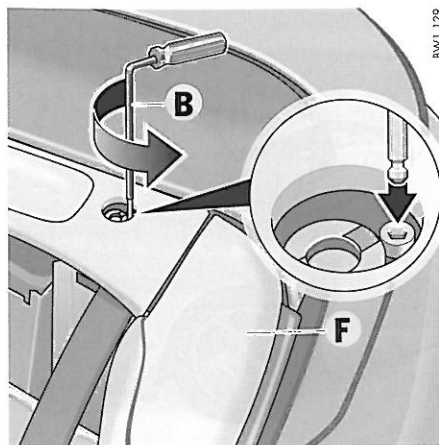

BWT 129

3. Introduisez la clé Allen **B** dans l'axe d'entraînement du volet latéral de gauche **F**. Tournez la clé Allen vers la gauche (**dans le sens de la flèche**) jusqu'à l'ouverture complète du volet latéral **F** (butée perceptible).

Renouvelez l'opération pour le volet de droite.
Retirez la clé Allen.

Avertissement !

Risque de blessures. La clé Allen peut tourner ou être éjectée lors de l'actionnement de la capote.

- ▷ Retirez impérativement la clé Allen **B** de l'axe d'entraînement du volet latéral avant d'actionner la capote.

Une fois les volets latéraux ouverts, essayez de refermer la capote à l'aide du commutateur. Si la capote ne se ferme pas, poursuivez l'opération d'actionnement de secours.

▷ ▷ ▷

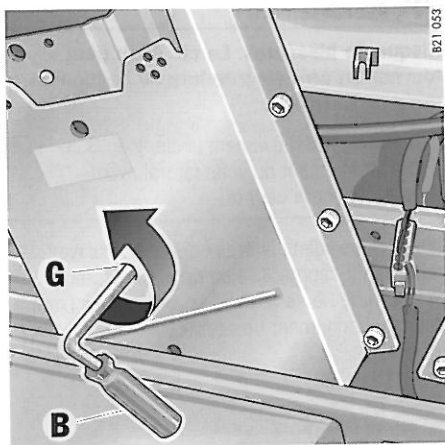

Fermeture de la capote

1. Introduisez la clé Allen **B** dans la vanne hydraulique à travers l'alésage **G**.
Tournez la clé Allen **B** d'env. 1 tour vers la gauche.
Retirez impérativement la clé Allen **B**.

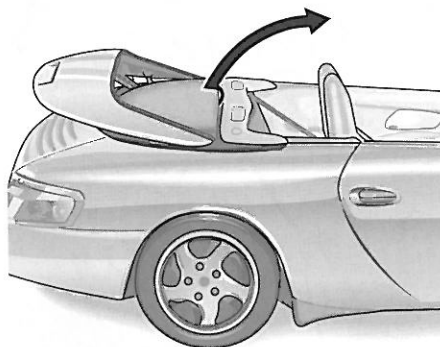

2. Placez-vous derrière les sièges avant et saisissez la capote au milieu.

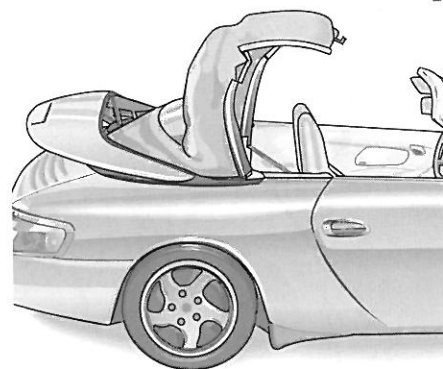

3. Tirez sur la capote en direction de la fermeture jusqu'à attendre la position la plus haute.



B21 047

Le système de verrouillage est fixé avec le crochet de verrouillage à la capote. Effectuez les travaux au niveau du verrouillage de capote depuis le côté droit du véhicule.

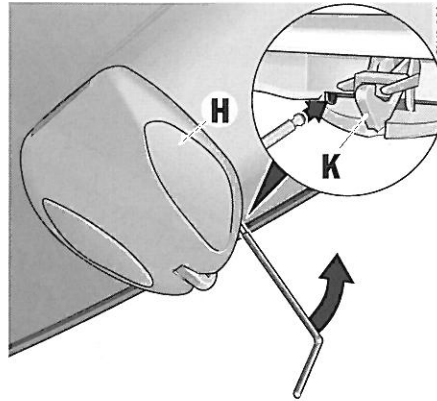

BW1 131

Sortie du crochet de verrouillage «K»

1. Retirez la poignée du tournevis de la clé Allen. Introduisez la clé Allen dans l'orifice se trouvant au niveau du rebord avant de la capote et extrayez le cache **H** par le bas.

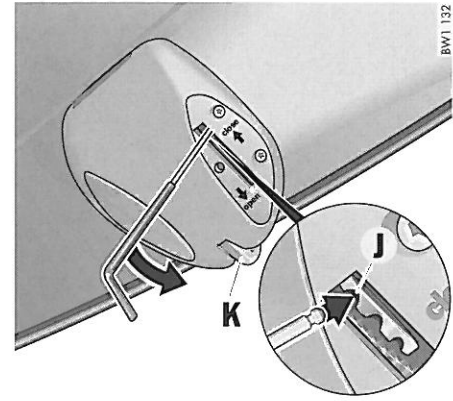

BW1 132

2. Introduisez la clé Allen dans l'orifice **J** et déplacez-la vers l'avant jusqu'en butée (flèche «open»). Retirez la clé Allen et placez-la dans l'orifice rendu visible maintenant à l'arrière. Déplacez à nouveau la clé Allen vers l'avant. Renouvelez l'opération jusqu'à la sortie du crochet de verrouillage **K** (butée perceptible).
3. Retirez la clé Allen.

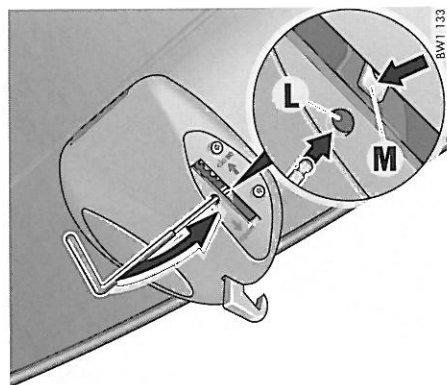

4. Introduisez la clé Allen sur env. **3 cm** dans l'orifice **L**. Déplacez la clé Allen vers la droite (**dans le sens de la flèche**) jusqu'à l'enclenchement audible du verrouillage **M**.
5. Tirez la capote au maximum vers l'avant en direction du pare-brise.

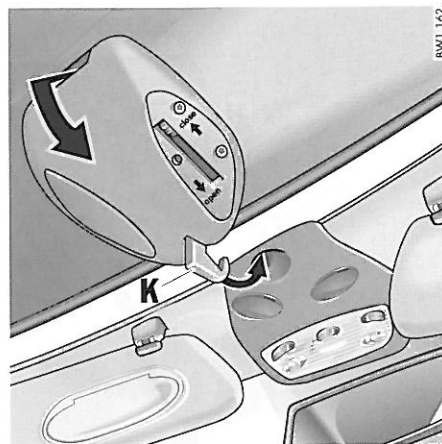

Verrouillage du crochet «K» au niveau de l'encadrement de pare-brise

Vérifiez lors du verrouillage que le crochet s'engage correctement dans l'encadrement de pare-brise. Tirez la capote le cas échéant en direction de l'encadrement de pare-brise au niveau de la poignée.

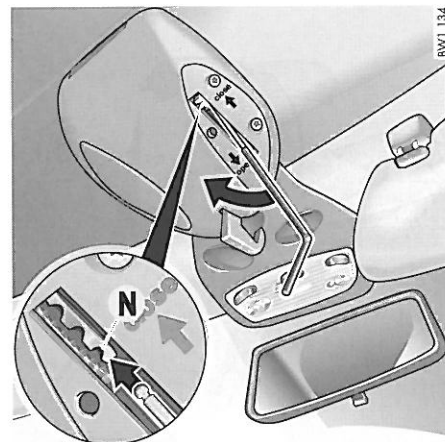

1. Introduisez la clé Allen dans l'orifice **N** et déplacez-la vers l'avant jusqu'en butée (**flèche «close»**). Retirez la clé Allen et placez-la dans l'orifice rendu visible maintenant à l'avant. Déplacez à nouveau la clé Allen vers l'arrière. Renouvelez l'opération jusqu'au verrouillage complet de la capote (butée perceptible pendant la rotation).
2. Retirez la clé Allen.

Attention !

Risque de détérioration de la capote.

- ▷ N'actionnez pas la capote à l'aide du commutateur, de la télécommande ou de la serrure de portière après l'opération d'actionnement de secours.
- ▷ En conduisant lentement, rendez-vous dans un atelier spécialisé. Nous vous recommandons de faire exécuter ces opérations par un concessionnaire Porsche, car celui-ci dispose du personnel d'atelier formé tout spécialement ainsi que des pièces détachées et outils nécessaires.

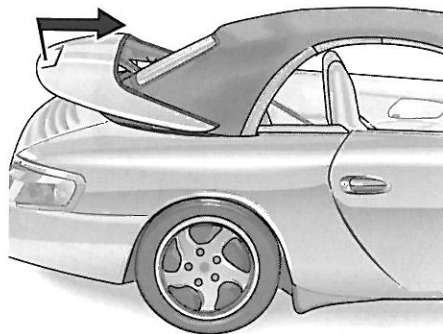

Fermeture du couvercle de capote

Avertissement !

Risque de coincement lors de la fermeture du couvercle de capote.

- ▷ Posez les mains sur le couvercle lui-même pour repousser celui-ci.
-
1. Placez-vous derrière le véhicule.
 2. Saisissez le couvercle de capote au-dessus du feu stop et repoussez-le vers l'avant jusqu'à fermeture complète en surmontant la résistance.

Saute-vent

Le saute-vent est rangé dans une housse protectrice dans le coffre.



Attention !

Risque de détérioration du saute-vent.

- ▷ Attention de ne pas endommager le saute-vent dans le coffre par des bagages ou d'autres objets.
- ▷ Ne posez aucun objet sur le saute-vent.
- ▷ Ne placez aucun objet à arêtes vives sous le saute-vent lorsque celui-ci est en place.
- ▷ Ne pas endommager le saute-vent en réglant les sièges ou en rebasculant le dossier des sièges avant.
Réglez les sièges en veillant à ce que le dossier ne touche pas le saute-vent.
- ▷ Ne rebasculez pas le dossier des sièges arrière lorsque le saute-vent est en place.
- ▷ Démontez le saute-vent avant de monter le hard-top.



911 Carrera



911 Carrera 4

Montage du saute-vent

1. Ouvrez la fermeture Velcro ou la fermeture à glissière de la housse de protection (**flèche**) et retirez le saute-vent du coffre.

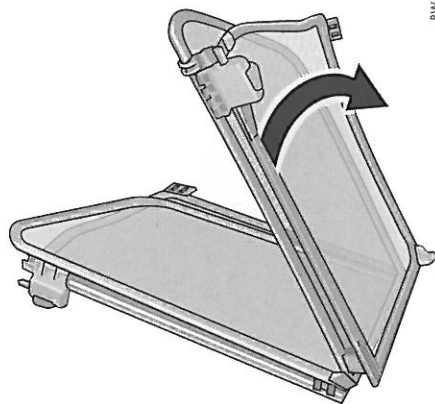

2. Rabattez le dossier des sièges arrière vers l'avant.
Reportez-vous au chapitre «DOSSIERS DE SIÈGE ARRIÈRE» à la page 32.
3. Déployez le saute-vent de manière à ce qu'il s'enclenche de manière perceptible dans la charnière en haut et en bas.

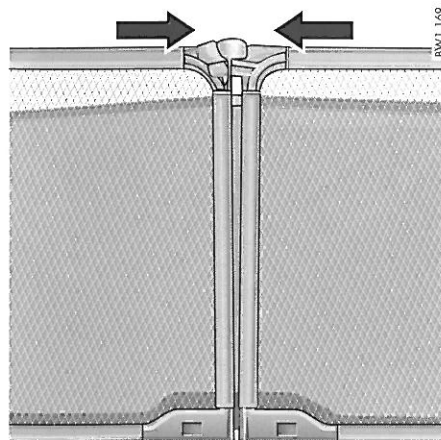

4. Vérifiez que le cran d'arrêt de la partie inférieure du saute-vent est correctement enclenché.
Comprimez le cas échéant ce cran d'arrêt (**flèches**).

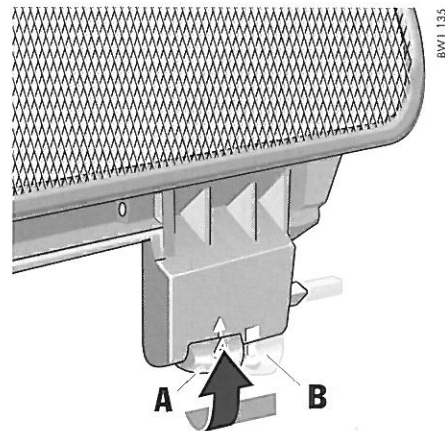

A - Verrouillage ouvert
B - Verrouillage fermé

5. Contrôlez si les deux crochets de verrouillage rouges se trouvent bien en position **A** (position ouverte).
Ouvrez le verrouillage le cas échéant. Pour ce faire, repoussez les crochets de verrouillage rouges vers l'intérieur jusqu'en butée et pivotez-les latéralement (**flèche**).

▷ ▷ ▷

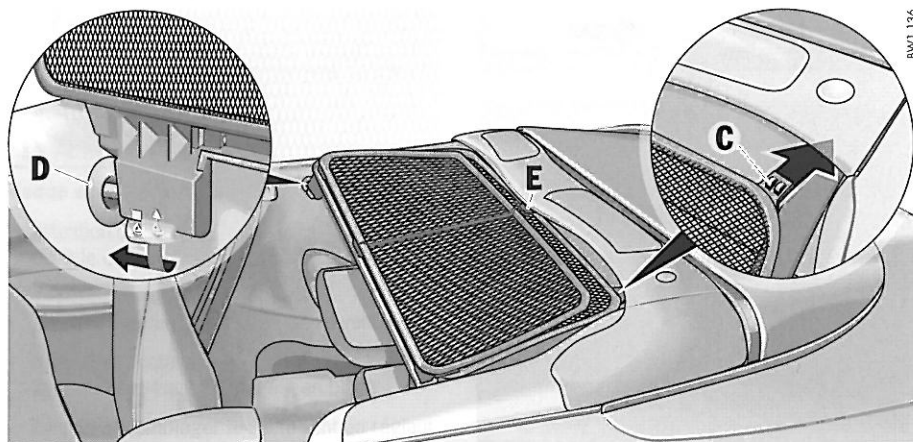

BW1 136

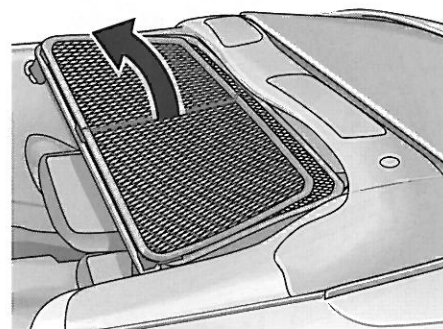

BW1 137

6. Introduisez les pattes de fixation **C** du saute-vent dans les guides des ceintures de sécurité. Vérifiez que l'ergot plastique **E** s'engage dans le guide central du saute-vent.
7. Repoussez les crochets de verrouillage rouges vers l'arrière. Les goupilles de section carrée des systèmes de verrouillage viennent s'engager sous l'action d'un ressort dans les logements **D** aménagés dans les panneaux d'habillage latéraux. Contrôlez si les goupilles sont correctement engagées.
8. Relevez la partie supérieure du saute-vent en cas de besoin.

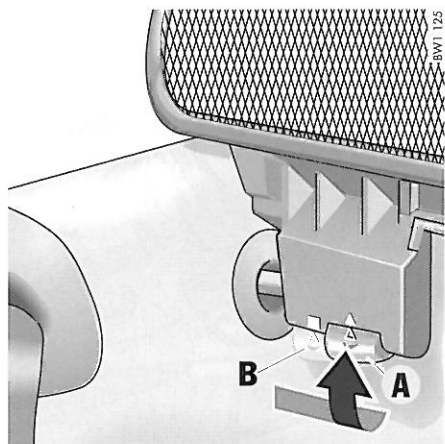

A - Verrouillage ouvert

B - Verrouillage fermé

Démontage du saute-vent

1. Rabattez la partie supérieure du saute-vent vers l'arrière.
2. Placez les deux crochets de verrouillage rouges en position **A** (position ouverte).
3. Retirez le saute-vent des guides des ceintures de sécurité.

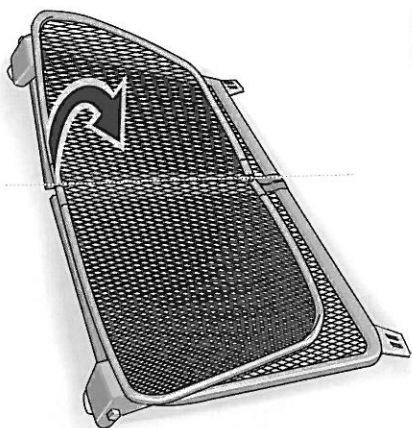

4. Repliez le saute-vent de manière à ce que la zone inférieure en deux parties se retrouve à l'extérieur.
5. Placez le saute-vent dans sa housse de protection dans le coffre et refermez la fermeture Velcro ou la fermeture à glissière. Reportez-vous au chapitre «MONTAGE DU SAUTE-VENT» à la page 136.

Hard-top

Votre concessionnaire Porsche vous conseillera volontiers sur les possibilités de rangement adaptées au hard-top.

Recherchez de préférence un support propre et souple pour le hard-top.



Démontage du hard-top

1. Ouvrez les quatre vitres.
2. Retirez le cache en plastique du système de verrouillage avant du hard-top (**flèche**).

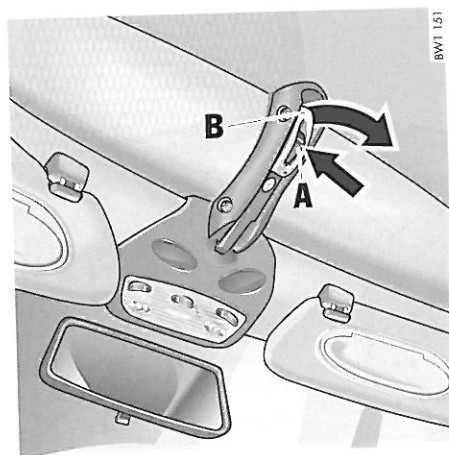

3. Appuyez sur le bouton de sécurité rouge **A** du levier de verrouillage avant. Ouvrez intégralement le levier de verrouillage **B**.

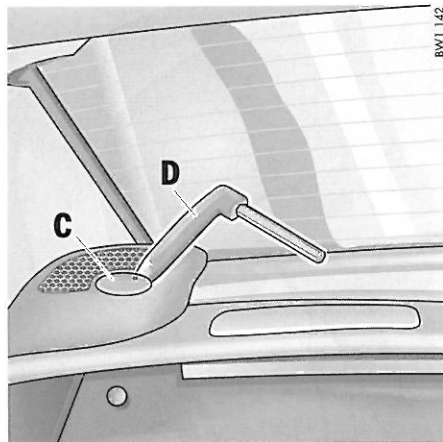

4. Munissez-vous de la poignée de déverrouillage **D** se trouvant dans le coffret de rangement entre les sièges avant.
5. Placez la poignée de déverrouillage **D** au niveau du point de repère. Soulevez avec précaution les caches en plastique **C** des deux côtés du hard-top.

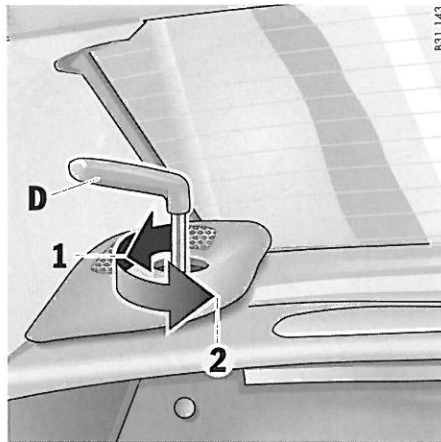

6. Introduisez la poignée **D** dans l'un des verrouillages à l'arrière du hard-top. Tournez la poignée de déverrouillage d'un coup sec dans le sens de la flèche au-delà du point de résistance **1** jusqu'en butée **2**.
7. Répétez la procédure de l'autre côté.

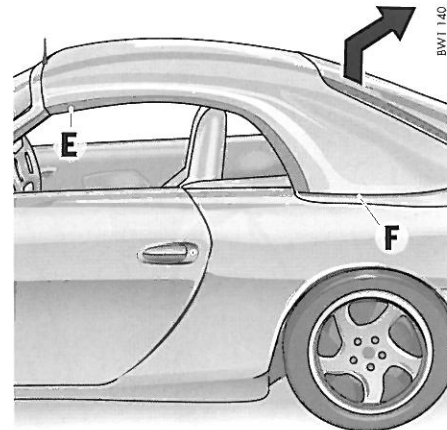

8. Saisissez le hard-top à deux, de part et d'autre, par les points **E** et **F**.

⚠ Avertissement !

Risque de coincement au niveau des points «F».

▷ Soulevez le hard-top uniformément des deux côtés.

9. Extrayez d'abord le hard-top des verrouillages à l'arrière. Dégagez-le ensuite avec précaution au dessus du véhicule par l'arrière.

▷ ▷ ▷

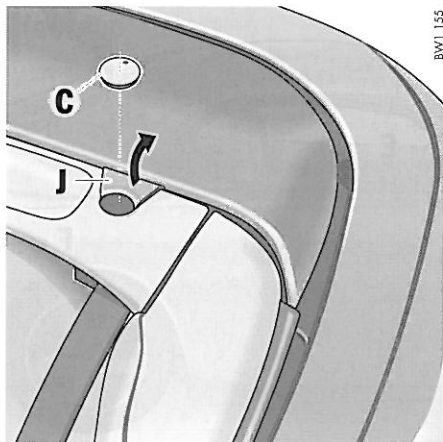

BW1 155

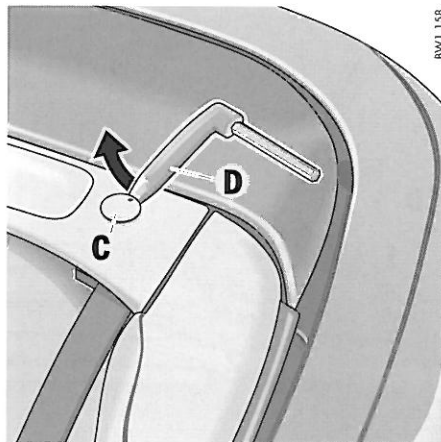

BW1 158

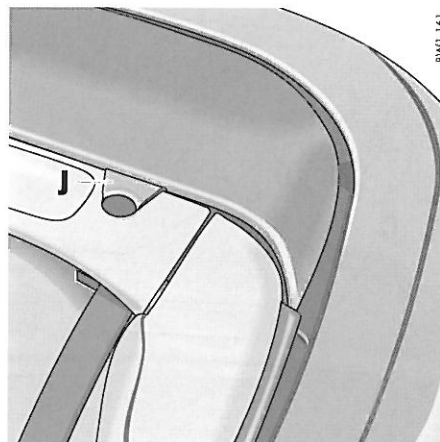

BW1 161

10. Déclipez avec précaution les deux caches protecteurs **J**.
11. Insérez les deux caches en plastique **C** dans la garniture.
Le point de repère doit être dirigé vers l'arrière.
Ces deux caches sont utilisés également pour le hard-top.
12. Fermez le levier de verrouillage avant.
Remettez en place le cache en plastique du verrouillage avant du hard-top.

Montage du hard-top



Attention !

Risque de détérioration du saute-vent et du hard-top.

- ▷ Démontez impérativement le saute-vent avant de monter le hard-top. Reportez-vous au chapitre «SAUTE-VENT» à la page 136.

1. Ouvrez les quatre vitres.
2. Munissez-vous de la poignée de déverrouillage **D** se trouvant dans le coffret de rangement entre les sièges avant.

Placez la poignée de déverrouillage **D** au niveau du point de repère.
Soulevez avec précaution les deux caches plastiques **C**.

3. Insérez les deux caches protecteurs **J** dans la garniture.

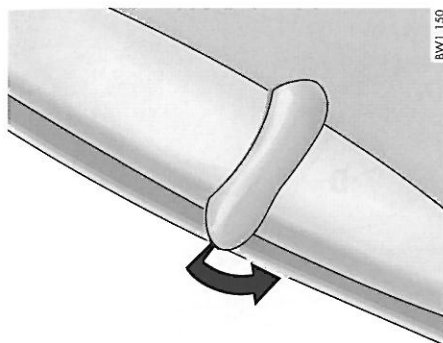

4. Retirez le cache en plastique du verrouillage avant du hard-top.
5. Appuyez sur le bouton de sécurité rouge du levier de verrouillage avant. Ouvrez intégralement le levier de verrouillage.

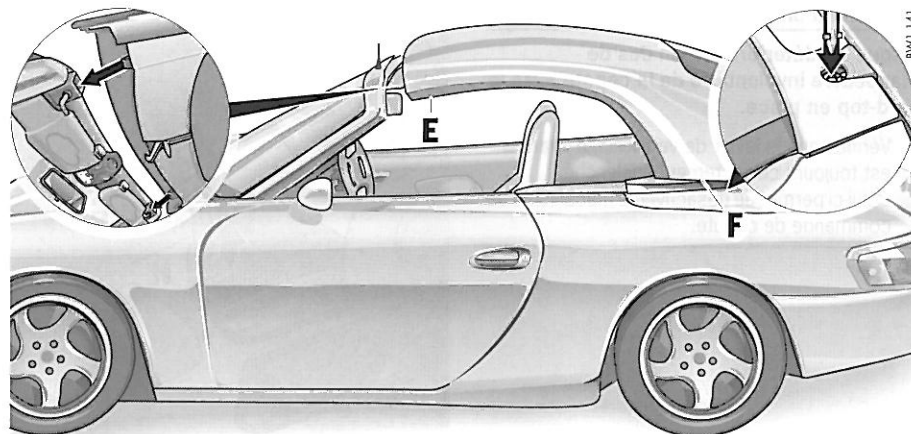

6. Vérifiez si les verrouillages arrière du hard-top sont ouverts.
7. Saisissez le hard-top à deux, de part et d'autre, par les points **E** et **F**.
8. Amenez-le ensuite avec précaution au dessus du véhicule par l'arrière.
9. Introduisez tout d'abord le hard-top intégralement à l'avant dans les guides de l'encadrement de pare-brise. Descendez ensuite le hard-top avec précaution dans les verrouillages à l'arrière.



! Attention !

Risque de détérioration en cas de manoeuvre involontaire de la capote avec le hard-top en place.

- ▷ Vérifiez que le levier de verrouillage avant **G** est toujours correctement enclenché. Celui-ci permet de désactiver le mécanisme de commande de capote.

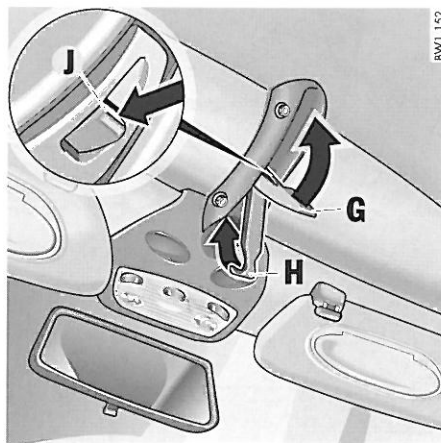

10. Pivotez le levier de verrouillage avant **G** vers l'arrière.
Le crochet de verrouillage **H** doit en même temps s'engager dans l'encadrement de pare-brise (**flèche**).
Le trait blanc **J** figurant sur le bouton de sécurité rouge devient visible si le verrouillage est correct.

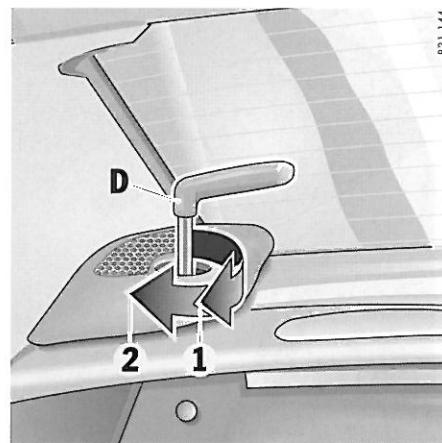

11. Introduisez la poignée **D** dans l'un des verrouillages à l'arrière du hard-top.
Tournez la poignée de déverrouillage dans le sens de la flèche jusqu'au point de résistance **1**, puis tournez d'un coup sec jusqu'en butée **2** jusqu'à l'enclenchement audible et perceptible du système de fermeture.
12. Répétez la procédure de l'autre côté.

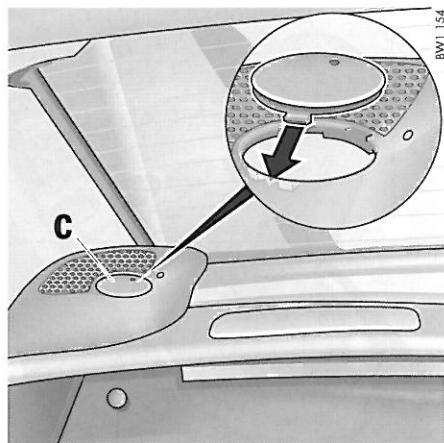

13. Insérez les deux caches en plastique **C** dans les garnitures des verrouillages arrière du hard-top, de manière à faire coïncider les points de repère.
14. Remettez en place le cache en plastique du verrouillage avant du hard-top.

Targa

Cette variante offre les particularités suivantes :

- Toit ouvrant transparent en verre.
- Store de protection froid et soleil.
- Hayon arrière à déverrouillage et verrouillage électrique.

Avertissement !

Risque de blessures lors de l'actionnement de tous les éléments du toit, en particulier lors de la fermeture automatique du toit ouvrant.

- ▷ Veillez à ne blesser personne lors de l'actionnement des éléments du toit.
 - ▷ Retirez toujours la clé de contact lorsque vous quittez le véhicule.
Des passagers ne connaissant pas le système (enfants) peuvent se blesser en actionnant le toit ouvrant, le store ou le hayon.
 - ▷ En cas de danger, relâchez immédiatement le commutateur ou la clé du véhicule et actionnez le toit ouvrant ou le store dans la direction opposée.
-



B21 005

Toit ouvrant

Fonctionnement

- Lorsque le contact est mis (que le moteur tourne ou non) **ou**
- lorsque la portière est fermée et la clé de contact retirée, seulement jusqu'à la première ouverture de la portière.
- **Le hayon arrière doit être fermé.**

Avertissement !

Risque de blessures et de détérioration.

- ▷ Avant d'ouvrir le toit ouvrant, veillez à ce qu'aucune personne ni objet ne se trouve dans le rayon d'action.

Ouverture avec le commutateur

- ▷ Pressez la moitié droite du commutateur jusqu'à ce que le toit ouvrant ait atteint la position souhaitée.

Ouverture automatique du toit ouvrant lors du déverrouillage du véhicule

(en fonction de l'équipement spécifique)

- ▷ Déverrouillez le véhicule à l'aide de la télécommande.
- ▷ Maintenez la clé du véhicule en position déverrouillée dans la serrure de la portière jusqu'à ce que le toit ouvrant ait atteint la position souhaitée.

Avertissement !

Risque de blessures et de détérioration.

- ▷ Avant de fermer le toit ouvrant, veillez à ce qu'aucune personne ni objet ne se trouve dans le rayon d'action.

Fermeture avec le commutateur

- ▷ Pressez la moitié gauche du commutateur jusqu'à ce que le toit ouvrant ait atteint la position souhaitée.

Fermeture automatique du toit ouvrant lors du verrouillage du véhicule

(en fonction de l'équipement spécifique)

- ▷ Maintenez la clé du véhicule en position verrouillée dans la serrure de la portière jusqu'à ce que le toit ouvrant ait atteint la position souhaitée.

▷ ▷ ▷



B21 006

Avertissement !

Risque de blessures et de détérioration.

- ▷ Avant d'actionner le store, veillez à ce qu'aucune personne ni objet ne se trouve dans le rayon d'action.



Fermeture avec le commutateur



Ouverture avec le commutateur

- ▷ Pressez le côté correspondant du commutateur jusqu'à ce que le store ait atteint la position souhaitée.

Fonction à impulsions

- ▷ Actionnez la moitié correspondante du commutateur.
Déplacement du store jusqu'à sa position finale.
Une nouvelle impulsion sur le commutateur permet d'arrêter sur la position désirée.

Store de protection

Fonctionnement

- Lorsque le contact est mis (que le moteur tourne ou non) **ou**
- lorsque la portière est fermée et la clé de contact retirée, seulement jusqu'à la première ouverture de la portière.

La position du store est indépendante de celle du toit ouvrant.

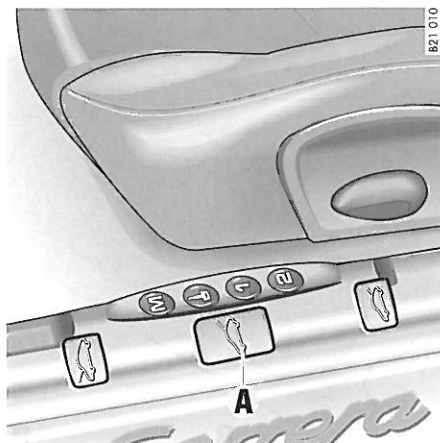

Ouverture du hayon arrière

Condition

Le toit ouvrant doit être fermé.

- ▷ Pour déverrouiller, appuyez sur la touche **A**,
ou :
appuyez sur la touche correspondante de la télécommande.
Reportez-vous au chapitre «CLÉS» à la page 14.
- ▷ Soulevez le hayon arrière.

L'éclairage intérieur s'allume en déverrouillant le hayon.

Fermeture du hayon arrière

Avertissement !

Risque de coincement. Le hayon arrière s'enclenche et se verrouille automatiquement dans la serrure.

- ▷ Attention à ne pas mettre les doigts sous le hayon.
-
- ▷ Posez la main sur le dessus du hayon.
Abaissez le hayon jusqu'à ce qu'il s'enclenche et se verrouille automatiquement.



Voyant de contrôle

Si le hayon n'est pas complètement fermé, les voyants de contrôle du combiné d'instruments et de l'ordinateur de bord s'allument.

- ▷ Fermez complètement le hayon.



Actionnement de secours du toit ouvrant

- ▷ Avant d'actionner la fermeture de secours, assurez-vous que les fusibles électriques ne sont pas défectueux.
- ▷ Reportez-vous au chapitre «INSTALLATION ÉLECTRIQUE» à la page 187.

Avertissement !

Risque de blessures et de détérioration.

- ▷ N'actionnez pas le toit ouvrant à l'aide du commutateur ou de la télécommande pendant et après l'actionnement de secours.

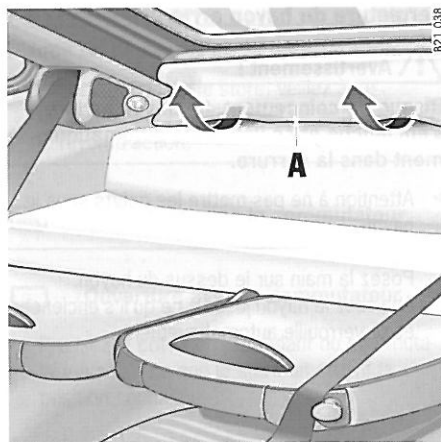

Fermeture du toit ouvrant

1. Retirez la clé de contact.
Avancez le siège passager et rabattez le dossier vers l'avant.
Rabattez le dossier des sièges arrière vers l'avant.
2. Passez les mains sous le panneau d'habillage arrière **A**.
Ramenez le panneau d'habillage **A** d'un coup brusque vers l'avant.

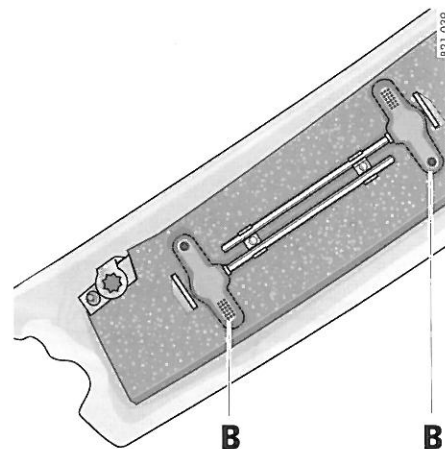

Vous trouverez les clés Allen pour l'actionnement de secours au dos du panneau d'habillage **A**.

3. Retirez les deux clés Allen **B** de leur logement.

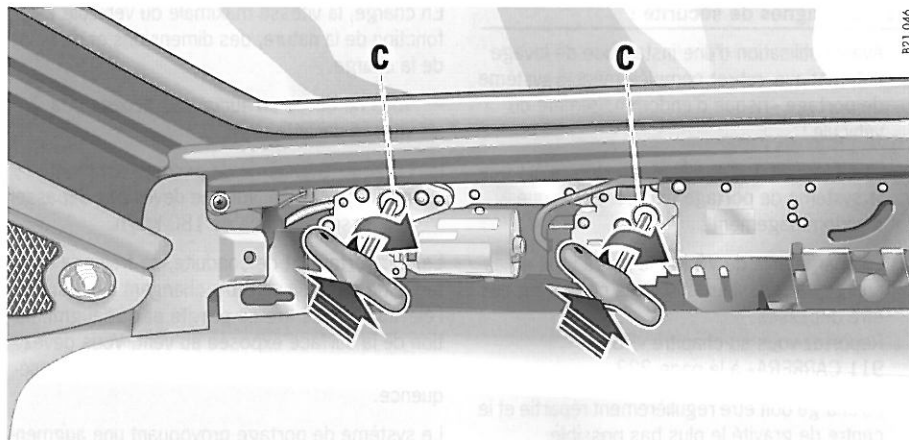

B21 046

4. Introduisez les clés Allen dans l'axe d'entraînement **C** des moteurs électriques.
5. **Enfoncez** les deux clés Allen dans les axes d'entraînement, **maintenez-les enfoncées et tournez-les simultanément vers la droite**. Continuez à tourner jusqu'à ce que le toit ouvrant soit fermé.
6. Retirez la clé Allen.
Fermez le panneau d'habillage.
7. Faites réparer ce défaut.
Consultez un atelier spécialisé. Nous vous recommandons de faire exécuter ces opérations par un concessionnaire Porsche, car celui-ci dispose du personnel d'atelier formé tout spécialement ainsi que des pièces détachées et outils nécessaires.

Systeme de portage

- ▷ Respectez les instructions de montage separees du systeme de portage.
- ▷ Pour votre vehicule, veuillez n'utiliser que des systemes de portage issus de la gamme Porsche Tequipment ou des systemes de portage contröles et agrées par Porsche. Le montage de galeries de toit usuelles n'est pas possible.

Le **systeme de portage Porsche** permet le transport de divers articles de sport et de loisirs. Votre concessionnaire Porsche vous conseillera volontiers sur l'éventail des systemes de transport de toit disponibles.

Consignes de sécurité !

- ▷ Avant l'utilisation d'une installation de lavage automatique, retirez complètement le systeme de portage - risque d'endommagement du vehicule !
- ▷ La capote ne doit pas être actionnée alors que le systeme de portage est monté - risque d'endommagement !
- ▷ La charge utile de 75 kg, le poids total et les charges aux essieux autorisés ne doivent pas être dépassés.
Reportez-vous au chapitre «POIDS 911 CARRERA» à la page 223.
- ▷ La charge doit être régulièrement répartie et le centre de gravité le plus bas possible. Les bagages ne doivent pas être en saillie latéralement par rapport à la surface de chargement.
- ▷ Chaque bagage doit être amarré et assuré par une corde ou une sangle de serrage au systeme de portage (pas de tendeurs en caoutchouc).
- ▷ L'assise correcte du systeme de portage doit être vérifiée avant tout trajet, ainsi qu'avant et pendant un voyage plus long. Resserrez les vis de fixation si nécessaire et assurez également par verrouillage.

En charge, la vitesse maximale du vehicule est fonction de la nature, des dimensions et du poids de la charge.

- ▷ Vous ne devez en aucun cas dépasser la vitesse de 140 km/h.
- ▷ Lorsque le systeme de portage est monté mais non chargé, vous ne devez pas dépasser la vitesse maximale de 180 km/h.

Le comportement de conduite, de freinage et de tenue de route du vehicule changent en raison de l'élévation du centre de gravité et de l'augmentation de la surface exposée au vent. Vous devez donc adapter votre mode de conduite en conséquence.

Le systeme de portage provoquant une augmentation de la consommation en carburant et du niveau sonore, vous ne devez pas le conserver inutilement sur le vehicule.

Maintenance, entretien

Remarques concernant l'entretien	154
Niveau de liquide de refroidissement.....	155
Huiles moteurs.....	156
Niveau d'huile moteur	157
Niveau de liquide de frein.....	158
Système d'épuration des gaz d'échappement	159
Carburant	160
Jerrican de réserve	161
Liquide lave-glace.....	162
Direction assistée	163
Filtre à air	164
Filtre antipoussières	164
Raclettes d'essuie-glaces.....	165
Remarques concernant l'entretien	166

Remarques concernant l'entretien

Nous vous recommandons de faire exécuter ces opérations par votre concessionnaire Porsche. En effet, un personnel d'atelier qualifié, formé par Porsche et recevant les informations les plus récentes, ainsi que les outils et appareils spéciaux sont les conditions préalables à un parfait entretien de votre Porsche.

Si toutefois vous exécutez vous-même des travaux sur votre voiture, notez qu'il faut procéder avec le plus grand soin. Cela seul peut assurer la pleine sécurité de fonctionnement de votre voiture.

Des interventions non effectuées dans les règles de l'art pendant la durée de la garantie peuvent entraîner la perte de vos droits à la garantie.

Mesures de puissance

Les mesures de puissance sur bancs à rouleaux ne sont pas autorisées par Porsche.



Danger !

Danger de mort et risque de blessures et d'incendie lors des travaux d'entretien.

- ▷ Ne fumez pas, ne manipulez pas de flamme à proximité de la batterie ou du système d'alimentation en carburant.
 - ▷ Ne travaillez sur le véhicule qu'en plein air ou dans des locaux bien aérés.
 - ▷ Redoublez d'attention si vous travaillez à proximité de pièces de moteur très chaudes (par ex. contrôle du niveau d'huile moteur).
 - ▷ Avant d'exécuter des travaux dans le compartiment moteur, il convient de toujours arrêter le moteur et d'attendre qu'il soit suffisamment refroidi.
 - ▷ Si vous devez exécuter des travaux pendant que le moteur tourne, serrez toujours à fond le frein de stationnement et mettez le levier de vitesses au point mort, ou le levier sélecteur en position **P**.
 - ▷ Veillez surtout à ce que ni les mains ou les doigts, ni les vêtements (cravates, manches, etc.), ni des colliers ou chaînes ou des cheveux longs ne puissent être happés par le ventilateur du compartiment moteur, la courroie d'entraînement ou d'autres pièces mobiles.
- ▷ Les radiateurs et leur ventilateur se trouvent à l'avant du véhicule.
Le ventilateur du compartiment moteur est monté sous le capot du compartiment moteur. Après l'arrêt du moteur, la température du compartiment moteur et celle du liquide de refroidissement sont surveillées pendant 20 minutes environ.
Dans cet intervalle, les ventilateurs peuvent continuer de fonctionner ou s'enclencher en fonction de la température.
Effectuez les interventions au niveau de ces éléments avec la plus grande prudence et uniquement lorsque le moteur est à l'arrêt.
 - ▷ Lorsque le contact est mis, les câbles d'allumage sont sous haute tension et il vous faut donc être particulièrement prudent.
 - ▷ Faites toujours reposer le véhicule sur des chandelles stables et solides avant de travailler sous la voiture.
Le cric de bord n'est pas conçu à cet effet.
 - ▷ Les liquides d'appoint tels que huile moteur, liquide lave-glace, liquide de frein ou liquide de refroidissement sont nuisibles à la santé. Conservez ces produits hors de portée des enfants et, si nécessaire, procédez à leur élimination de manière réglementaire.

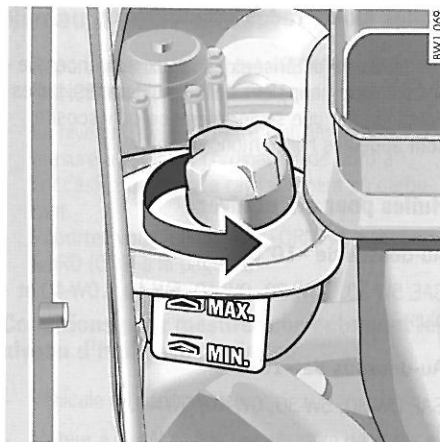

Niveau de liquide de refroidissement

- ▷ Reportez-vous au chapitre «REMARQUES CONCERNANT L'ENTRETIEN» à la page 154.

Le liquide de refroidissement permet toute l'année une protection anticorrosion et antigel jusqu'à -35°C (pays nordiques -40°C).

- ▷ Utilisez exclusivement les produits antigels préconisés par Porsche.

Contrôler le niveau de liquide de refroidissement

Le vase d'expansion se trouve à gauche dans le compartiment moteur.

- ▷ Contrôlez régulièrement le niveau du liquide de refroidissement.

Le niveau du liquide de refroidissement doit être compris entre les repères Min. et Max., le moteur étant froid et le véhicule à l'horizontale.

Compléter le niveau de liquide de refroidissement

⚠ Avertissement !

Risque de brûlures par le liquide de refroidissement brûlant.

- ▷ N'ouvrez pas le bouchon du vase d'expansion lorsque le moteur est chaud.

1. Arrêtez le moteur et laissez-le refroidir. Reportez-vous au chapitre «SYSTÈME DE REFROIDISSEMENT» à la page 69.
2. Recouvrez le bouchon du vase d'expansion d'un chiffon. Ouvrez légèrement, avec précaution, et laissez s'échapper la surpression. Dévissez ensuite entièrement le bouchon.

3. Versez exclusivement un mélange d'eau et d'antigel à proportions égales. Ne dépassez pas le repère "Max".

Proportions d'antigel dans le liquide de refroidissement :

50%, protection antigel jusqu'à -35°C
60%, protection antigel jusqu'à -50°C
Refermez fermement le bouchon.

Si, dans un cas d'urgence, seule de l'eau a été versée dans le réservoir, faites corriger le rapport de mélange. Une perte significative de liquide de refroidissement est due à un défaut d'étanchéité dans le système de refroidissement.

- ▷ La cause du défaut doit être supprimée sans délai. Consultez un atelier spécialisé. Nous vous recommandons de faire exécuter ces opérations par un concessionnaire Porsche, car celui-ci dispose du personnel d'atelier formé tout spécialement ainsi que des pièces détachées et outils nécessaires.

Ventilateurs de radiateur

Les radiateurs et leur ventilateur se trouvent à l'avant du véhicule.

⚠ Avertissement !

Risque de blessures. Les ventilateurs peuvent se déclencher en fonction de la température, même si le moteur est à l'arrêt.

- ▷ Effectuez les interventions au niveau des ventilateurs avec la plus grande prudence.

Huiles moteurs

Les moteurs Porsche sont conçus de telle sorte qu'il n'est pas nécessaire d'ajouter un additif à l'huile. Utilisez exclusivement des huiles moteur testées et préconisées par Porsche. Votre concessionnaire Porsche vous conseillera volontiers.

Ces huiles moteur peuvent être mélangées entre elles. Cependant, chaque marque d'huile présentant une composition type, il est préférable d'utiliser la même huile dans le cas d'un appoint nécessaire entre deux vidanges.

Qualité des huiles moteur

L'huile moteur n'est pas seulement un lubrifiant, elle sert également à garder le moteur propre, à neutraliser les impuretés qui, de par la combustion, pénètrent dans le moteur, et à protéger celui-ci de la corrosion. Pour cela, l'huile contient des additifs spécialement mis au point à cet effet.

Les huiles dites minérales sont obtenues directement à partir du pétrole brut.

Une série de processus chimiques permet de raffiner ces huiles (huiles hydrocraquées) ou de les modifier complètement (huiles de synthèse). Ces huiles de synthèse sont plus performantes que les huiles minérales.

La performance des huiles moteur est repérée par des classes de performance :

- repère **ACEA** en Europe,
- repères **API** et **ILSAC** aux USA et dans les pays sans spécification propre.

Viscosité

L'huile moteur est «visqueuse» à froid et «fluide» à chaud.

La viscosité (fluidité) est indiquée par la classe SAE :

un chiffre et la lettre «W» (Winter/hiver) désignent la viscosité à froid, le chiffre qui suit indique la viscosité à chaud.

Exemple

Des huiles 10W-30 et 10W-40 présentent la même viscosité à froid. A chaud, l'huile caractérisée par le chiffre 30 sera plus fluide que l'huile caractérisée par le chiffre 40.

Huiles monogrades / multigrades

Les huiles caractérisées par deux références de viscosité sont appelées huiles multigrades, celles dénotées par une seule référence de viscosité sont appelées huiles monogrades.

Huiles pour été et hiver

Au-dessus de -10°C

SAE 5W-30, 10W-30, 0W-40, 5W-40, 10W-40 et plus.

Au-dessous de -10°C

SAE 0W-30, 5W-30, 0W-40, 5W-40.

Huiles moteur préconisées par Porsche

- Toutes les huiles de la liste d'homologation de Porsche.
- Huiles de viscosité 0W-40, 5W-40, 10W-40 et plus, si elles correspondent à la spécification ACEA A3.
- Huiles de viscosité 0W-30, 5W-30 et 10W-30, si elles sont mentionnées sur la liste d'homologation Porsche.

Niveau d'huile moteur

- ▷ Reportez-vous au chapitre «REMARQUES CONCERNANT L'ENTRETIEN» à la page 154.
- ▷ Le niveau d'huile doit être régulièrement mesuré à l'aide de l'ordinateur de bord à l'occasion de chaque ravitaillement en carburant.
Reportez-vous au chapitre «ORDINATEUR DE BORD (OB)» à la page 75.

Conditions pour mesurer correctement le niveau d'huile avec la jauge

- Véhicule à l'horizontale.
- Moteur à l'arrêt et à la température de service.
- Patientez quelques minutes pour permettre à l'huile moteur de retourner dans son carter.

Avertissement !

Risque de brûlures au niveau des pièces chaudes du compartiment moteur.

- ▷ Effectuez les interventions au niveau du compartiment moteur avec la plus grande prudence.

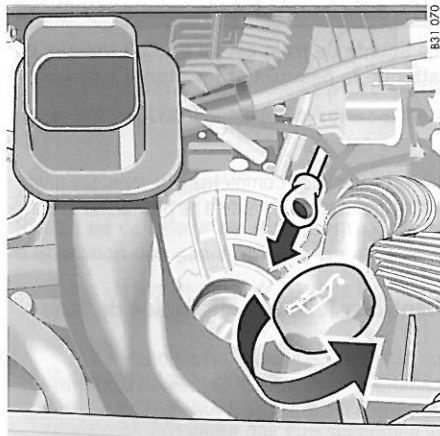

Contrôler le niveau d'huile

1. Prenez la jauge et essuyez-la avec un chiffon propre, ne peluchant pas.
2. Réintroduisez entièrement la jauge d'huile, retirez-la de nouveau et lisez le niveau d'huile. Réintroduisez la jauge d'huile jusqu'en butée.

Les repères Min. et Max. sur la jauge d'huile ne doivent jamais être dépassés, par défaut ou par excès.

La différence entre les deux repères correspond à env. 1,25 litre.

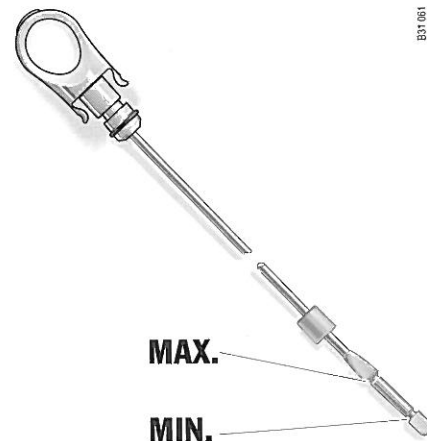

Compléter le niveau d'huile moteur

1. Si nécessaire, complétez le niveau d'huile moteur par volumes de 1/2 l. Pour cela, dévissez le bouchon de remplissage d'huile.
2. Après quelques minutes, contrôlez de nouveau le niveau d'huile à l'aide de la jauge d'huile.
3. Réintroduisez la jauge d'huile jusqu'en butée. Revissez soigneusement le bouchon de l'ouverture de remplissage d'huile.

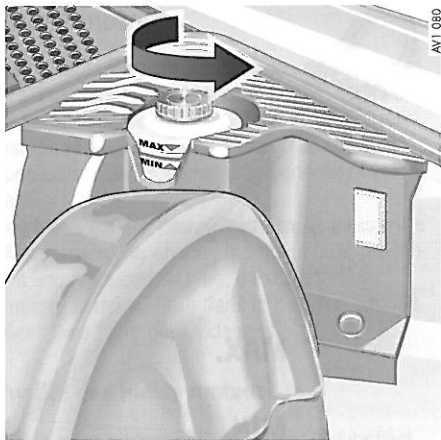

Niveau de liquide de frein

- ▷ Reportez-vous au chapitre «REMARQUES CONCERNANT L'ENTRETIEN» à la page 154.
- ▷ Veuillez utiliser exclusivement le liquide de frein Porsche d'origine ou un liquide de qualité équivalente et fabriqué conformément aux spécifications et exigences de production de Porsche.

! Avertissement !

Le liquide de frein est un produit toxique qui attaque la peinture et les autres surfaces.

- ▷ Conservez le liquide de frein hors de portée des enfants.
- ▷ Lorsque vous complétez le niveau de liquide de frein, prenez garde à ne pas tacher le coffre ou des bagages.

Contrôler le niveau de liquide de frein

Le réservoir de liquide correspondant à la commande hydraulique de frein et d'embrayage se situe dans le coffre à bagages.

- ▷ Contrôlez régulièrement le niveau du liquide de frein dans le réservoir transparent de compensation.

Le niveau du liquide doit toujours se trouver entre les repères Min. et Max.

Une petite baisse du niveau, due à l'usure et au rattrapage automatique des freins à disque est normale. Si le niveau du liquide baisse sensiblement ou descend en deçà du repère Min., le circuit de freinage peut être devenu perméable.

- ▷ Faites contrôler sans délai le système de freinage. Consultez un atelier spécialisé. Nous vous recommandons de faire exécuter ces opérations par un concessionnaire Porsche, car celui-ci dispose du personnel d'atelier formé tout spécialement ainsi que des pièces détachées et outils nécessaires.

Vidanger le liquide de frein

Avec le temps, le liquide de frein absorbe l'humidité de l'air. Cet enrichissement en eau diminue le point d'ébullition et peut, dans des conditions bien précises, influencer l'efficacité du freinage. Par conséquent, faites absolument renouveler le liquide de frein selon les intervalles précisés dans la brochure «Garantie et entretien».

Ⓢ Voyant de contrôle

Les voyants de contrôle du combiné d'instruments et de l'ordinateur de bord indiquent

- un niveau de liquide de frein trop bas,
- associé à une course plus importante de la pédale, une défaillance du circuit de freinage.

Si les voyants de contrôle venaient à s'allumer lorsque vous roulez :

- ▷ Arrêtez-vous immédiatement à un emplacement approprié.
- ▷ Ne continuez pas à rouler. Consultez un atelier spécialisé. Nous vous recommandons de faire exécuter ces opérations par un concessionnaire Porsche, car celui-ci dispose du personnel d'atelier formé tout spécialement ainsi que des pièces détachées et outils nécessaires.

Système d'épuration des gaz d'échappement

Le catalyseur multifonctionnel piloté associé aux sondes Lambda et au boîtier électronique constitue le système d'épuration des gaz d'échappement le plus efficace.

Pour garantir le bon fonctionnement de ce système de dépollution, respectez la périodicité d'entretien prescrite.

Afin de ne pas perturber de façon persistante les catalyseurs et les sondes Lambda, seul un carburant sans plomb doit être utilisé.

Le système de dégazage du réservoir empêche que les vapeurs de carburant qu'il contient ne passent dans l'atmosphère.

Remarques concernant la conduite

La présence de défauts de fonctionnement au stade de la préparation du mélange peut entraîner la surchauffe et l'endommagement des catalyseurs.

Avertissement !

Risque de détérioration du système d'épuration des gaz d'échappement.

- ▷ Évitez les tentatives de démarrage longues et répétées lorsque le moteur ne veut pas démarrer.
- ▷ Si des ratés (que l'on reconnaît aux irrégularités du moteur ou à la perte de puissance) se produisent, l'anomalie doit être supprimée le plus vite possible. Consultez un atelier spécialisé. Nous vous recommandons de faire exécuter ces opérations par un concessionnaire Porsche, car celui-ci dispose du personnel d'atelier formé tout spécialement ainsi que des pièces détachées et outils nécessaires.
- ▷ Évitez de rouler vite dans les virages si le voyant de contrôle du niveau de carburant est allumé.
- ▷ Ne roulez jamais jusqu'à épuisement du carburant.
- ▷ Ne remorquez ou poussez le véhicule que lorsque le moteur est froid.
Les véhicules avec «Tiptronic» ne peuvent être démarrés ni par remorquage ni en les poussant.

Risque d'incendie au niveau de l'échappement.

- ▷ N'appliquez pas de couche de protection du soubassement ou anticorrosion sur le collecteur d'échappement, les tuyaux d'échappement, les catalyseurs et les boucliers thermiques ni même à proximité de ceux-ci. Pendant la marche, le matériau protecteur peut en effet s'échauffer et s'enflammer.
- ▷ Ne faites pas tourner le véhicule et ne le garez pas là où des matériaux inflammables, des feuilles mortes ou de l'herbe sèche par exemple, sont susceptibles d'entrer en contact avec le système d'échappement brûlant.

Carburant

Avertissement !

Le carburant est facilement inflammable et nocif pour la santé.

- ▷ Proscrivez feu, flamme et cigarette en manipulant du carburant.
 - ▷ Evitez tout contact avec la peau et les vêtements.
 - ▷ N'inhalez pas les vapeurs de carburant.
-
- ▷ Reportez-vous au chapitre «SYSTÈME D'ÉPURATION DES GAZ D'ÉCHAPPEMENT» à la page 159.
 - ▷ Reportez-vous au chapitre «CARBURANT» à la page 71.

Afin de ne pas perturber de façon persistante les catalyseurs et les sondes Lambda, **seul un carburant sans plomb** doit être utilisé.

Le moteur a été conçu pour être alimenté avec du **supercarburant sans plomb d'un indice d'octane de RON 98/MON 88** et offre, dans ces conditions, des performances et une consommation optimales.

En cas d'utilisation de supercarburants sans plomb d'un indice d'octane de **RON 95/MON 85 minimum**, le calage de l'allumage est automatiquement corrigé par la régulation anticlicketis du moteur.

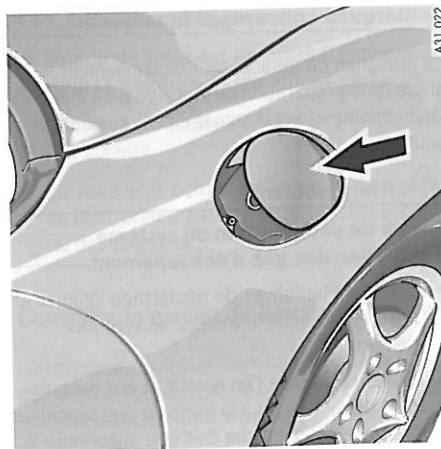

Ouverture de la trappe du réservoir

L'ouverture pour le remplissage se trouve sous la trappe du réservoir, dans l'aile avant droite.

- ▷ Véhicule déverrouillé, appuyez sur la partie avant de la trappe du réservoir (**flèche**).

La trappe est verrouillée et déverrouillée par le verrouillage centralisé.



En cas de défaut du déverrouillage automatique :

- ▷ Ouvrez la portière passager.
- ▷ Tirez l'anneau dans la découpe de portière droite (**flèche**).

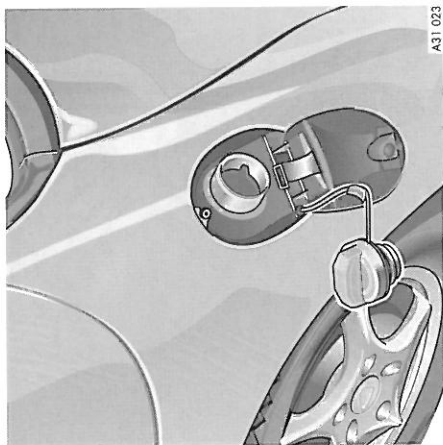

Ravitaillement en carburant

Capacité totale env. 64 litres.

1. Arrêtez le moteur et coupez le contact.
2. Dévissez lentement le bouchon du réservoir. Accrochez-le à l'attache plastique de la trappe du réservoir d'essence.
3. Introduisez complètement le pistolet dans la tubulure de remplissage, la poignée du pistolet étant orientée vers le bas.
4. Ne rajoutez pas de carburant après que le pistolet distributeur, utilisé selon les prescriptions, se soit arrêté automatiquement. Le carburant pourrait refouler ou déborder lorsque la chaleur augmente.

5. Immédiatement après le ravitaillement, remettez soigneusement le bouchon du réservoir en place et vissez-le jusqu'à ce que vous sentiez et entendiez le cran.

En cas de perte du bouchon, celui-ci ne doit être remplacé que par une pièce d'origine.

Remarque

Le niveau d'huile est mesuré simultanément par l'ordinateur de bord lors du ravitaillement en carburant. Si le niveau d'huile est trop bas, le message «Contrôler le niveau d'huile» apparaît sur l'ordinateur de bord.

Cette mesure n'est toutefois exécutée que si les conditions suivantes sont remplies :

- moteur chaud,
- contact coupé,
- ravitaillement en carburant terminé en l'espace de 15 minutes.

Jerrican de réserve



Risque d'incendie ou d'explosion en cas d'accident par endommagement du jerrican et perte de carburant.

Les vapeurs de carburant émises sont nocives pour la santé.

- ▷ N'emportez pas de jerrican de réserve dans le véhicule.
Si toutefois vous devez emporter un jerrican, fixez-le dans un endroit sûr d'où il ne puisse pas glisser.
- ▷ Respectez la législation en vigueur.

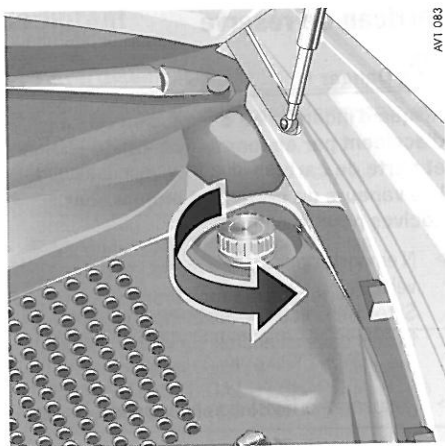

AVT 083

Compléter le niveau de liquide lave-glace

En règle générale, l'eau claire ne suffit pas à nettoyer le pare-brise et les projecteurs. Il est préférable d'ajouter à l'eau que vous utilisez les nettoyeurs Porsche prévus pour l'hiver ou l'été - selon la saison - en respectant les proportions indiquées.

1. Respectez impérativement toutes les instructions figurant sur le réservoir de lave-glace.
2. Ouvrez le bouchon du réservoir (flèche).
3. Complétez le niveau de liquide lave-glace et refermez soigneusement le bouchon du réservoir.



Voyant de contrôle

Les voyants de contrôle du combiné d'instruments et de l'ordinateur de bord s'allument pour une quantité restante de 0,5 litre env..

Liquide lave-glace

Le réservoir de liquide avec bouchon fileté bleu se situe à l'arrière gauche du coffre à bagages.

Capacité

- Véhicules sans système lave-projecteurs env. 3 litres.
- Véhicules avec système lave-projecteurs env. 5,7 litres.

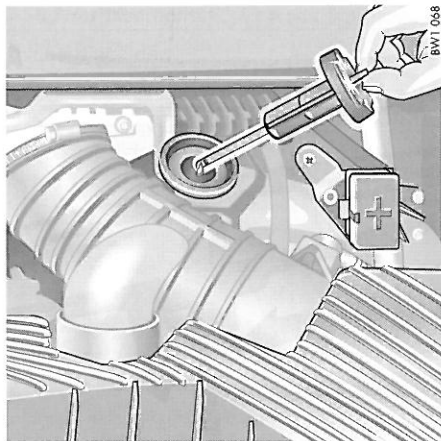

Direction assistée

Avertissement !

Risque d'accident. L'assistance de direction n'est plus disponible lorsque le moteur est à l'arrêt (par ex. remorquage) ou en cas de défaillance du système hydraulique.

L'effort à exercer pour manœuvrer la direction devient par conséquent plus important.

- ▷ Remorquez le véhicule avec la plus grande prudence.

- ▷ Faites réparer ce défaut. Consultez un atelier spécialisé. Nous vous recommandons de faire exécuter ces opérations par un concessionnaire Porsche, car celui-ci dispose du personnel d'atelier formé tout spécialement ainsi que des pièces détachées et outils nécessaires.

Remarque

Les bruits de circuit audibles lorsque l'on braque la direction à fond sont liés à la conception du système et ne signifient donc pas que la direction présente un défaut.

Contrôler le fluide hydraulique

- ▷ Reportez-vous au chapitre «REMARQUES CONCERNANT L'ENTRETIEN» à la page 154.

Veillez utiliser exclusivement le liquide hydraulique Porsche d'origine ou un liquide de qualité équivalente et fabriqué conformément aux spécifications et exigences de production de Porsche.

Contrôlez le niveau de liquide lorsque le moteur est arrêté et **froid** (env. 20°C).

1. Ouvrez le capot moteur.
 2. Ouvrez le bouchon du réservoir.
 3. Essuyez la jauge.
Fermez puis rouvrez le bouchon du réservoir. Le niveau de liquide doit se situer dans la zone située sous le repérage «Cold».
Si nécessaire, complétez le niveau.
 4. Fermez soigneusement le bouchon du réservoir.
- ▷ Si le niveau du liquide baisse sensiblement, faites réparer sans délai l'origine de ce défaut. Consultez un atelier spécialisé. Nous vous recommandons de faire exécuter ces opérations par un concessionnaire Porsche, car celui-ci dispose du personnel d'atelier formé tout spécialement ainsi que des pièces détachées et outils nécessaires.

Filtre à air

- ▷ Reportez-vous au chapitre «REMARQUES CONCERNANT L'ENTRETIEN» à la page 154.

Le changement régulier de l'élément filtrant s'effectue dans le cadre des entretiens.

- ▷ Dans le cas d'un environnement poussiéreux, contrôlez la cartouche plus fréquemment et remplacez-la si nécessaire.

Filtre antipoussières

Grâce au filtre antipoussières, l'air frais introduit dans l'habitacle est pratiquement sain et exempt de pollens.

- ▷ Lorsque l'air extérieur est pollué de gaz, appuyez sur la touche de recirculation d'air.

Un filtre antipoussières encrassé peut engendrer un débit d'air réduit :

- ▷ Faites remplacer le filtre.
Consultez un atelier spécialisé. Nous vous recommandons de faire exécuter ces opérations par un concessionnaire Porsche, car celui-ci dispose du personnel d'atelier formé tout spécialement ainsi que des pièces détachées et outils nécessaires.

Le filtre est changé régulièrement dans le cadre des travaux d'entretien.

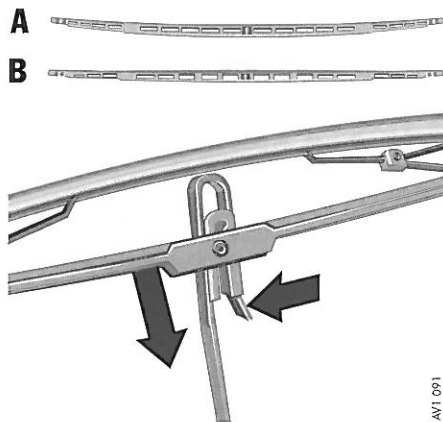

A - Côté passager
B - Côté conducteur

Raclettes d'essuie-glaces

Remplacez-les en temps voulu lorsque l'efficacité du balayage commence à diminuer.

- ▷ Reportez-vous au chapitre «REMARQUES CONCERNANT L'ENTRETIEN» à la page 166.

! Attention !

Risque de détérioration en cas de rabattement brutal du bras d'essuie-glace sur la vitre.

- ▷ Maintenez toujours le bras d'essuie-glace lorsque vous changez les raclettes.

Risque de détérioration en cas d'actionnement inapproprié des raclettes gelées.

- ▷ Laissez dégeler les raclettes d'essuie-glaces avant de les actionner.

1. Retirez la clé de contact.
Eloignez le bras d'essuie-glace de la vitre.
2. Comprimez le ressort plastique de la raclette (**flèche de droite**).
Retirez la raclette du bras d'essuie-glace.
3. Positionnez et encrantez la nouvelle raclette. Veillez à remettre la raclette dans la même position (direction du spoiler) dans le bras d'essuie-glace.
4. Rabattez soigneusement le bras d'essuie-glace.

Remarque concernant l'entretien

Des raclettes d'essuie-glaces qui «broutent» ou «grincent» peuvent avoir pour origine les causes suivantes :

- Lors du lavage de véhicule dans des installations automatiques, des dépôts de cire risquent de rester sur le pare-brise. Ces dépôts de cire ne peuvent être éliminés qu'avec un nettoyant spécial. Vous obtiendrez de plus amples informations auprès de votre concessionnaire Porsche.
- Les raclettes des essuie-glaces peuvent être endommagées.
- ▷ Remplacez immédiatement les raclettes d'essuie-glaces endommagées.

Remarques concernant l'entretien

L'entretien régulier du véhicule dans les règles de l'art lui permet de conserver sa valeur. Il peut être une condition primordiale pour la préservation des droits dans le cadre de la garantie du véhicule et de la garantie longue durée.

Vous pouvez vous procurer les produits d'entretien appropriés auprès de votre concessionnaire Porsche, individuellement ou sous forme de kits d'entretien complets.

- ▷ Respectez les directives d'utilisation figurant sur l'emballage des produits d'entretien.
- ▷ Conservez ces produits hors de portée des enfants.
- ▷ Si nécessaire, procédez à leur élimination de manière réglementaire.

Afin de certifier que l'état du véhicule a été contrôlé dans les règles de l'art et pour assurer le maintien du droit à la garantie longue durée sur la totalité des 10 ans, chaque concessionnaire Porsche est disposé à contrôler l'état de votre véhicule. Les résultats de ce contrôle sont ensuite consignés par écrit.

A cet effet, un compte-rendu est rédigé, l'attestant en outre sous la rubrique «Justificatif de l'état du véhicule dans le cadre de la garantie longue durée» de la brochure «Garantie & entretien».

Appareils de nettoyage à haute pression



Les appareils de nettoyage à haute pression peuvent endommager les éléments suivants :

- pneumatiques,
 - monogrammes, emblèmes,
 - surfaces peintes,
 - alternateur,
 - capteurs du ParkAssistent.
- ▷ Tenez compte de la notice du fabricant de l'appareil.
 - ▷ Si vous utilisez une buse à jet plat ou une «fraise de décrottage», respectez toujours une distance d'au moins 50 cm.
 - ▷ N'utilisez jamais de nettoyeur haute pression avec une buse à jet circulaire. Cela risque de provoquer des dommages sur votre véhicule. Les pneumatiques sont particulièrement exposés à ce risque.
 - ▷ Ne dirigez pas le jet d'eau directement sur les éléments énumérés ci-dessus.

Lavage du véhicule

Le lavage fréquent de la voiture et l'application de cire sont le meilleur moyen de la protéger des influences et pollutions extérieures. Il convient également de laver soigneusement le soubassement du véhicule, au plus tard à la fin de la période d'épandage des routes.

Plus le sel d'épandage, la poussière de la route, les poussières industrielles, les insectes et les fientes d'oiseaux, les dépôts végétaux (résine ou pollen des arbres par exemple) restent collés longtemps sur le véhicule, plus leur effet est préjudiciable.

Le lavage manuel du véhicule est plus préjudiciable à l'environnement que l'utilisation d'une installation de lavage automatique.

- ▷ Lavez votre véhicule uniquement dans les emplacements de lavage prévus à cet effet, afin d'éviter que de la suie, de la graisse, de l'huile et des métaux lourds ne se répandent dans l'environnement.

Sur les peintures foncées en particulier, le moindre endommagement de la surface (égratignures) est très perceptible, bien plus que sur les teintes claires.

En outre, en raison de la composition des pigments, les peintures foncées sont plus sensibles aux égratignures et exigent un soin tout particulier.

- ▷ Ne lavez pas votre Porsche en plein soleil ou lorsque la carrosserie est brûlante.
- ▷ Pour le lavage à la main, utilisez un shampooing pour auto, beaucoup d'eau, une éponge douce ou une brosse douce. Nous vous recommandons le shampooing pour véhicule Porsche.
- ▷ Commencez par bien mouiller la peinture et par enlever à l'eau le plus gros de la saleté.
- ▷ Après le lavage, rincez abondamment à l'eau et passez la peau de chamois. N'utilisez pas la même peau de chamois pour la carrosserie et les glaces.

Lorsqu'ils ont été mouillés, les freins peuvent perdre de leur efficacité et leur action peut devenir irrégulière.

- ▷ Après le lavage, procédez à un essai de freinage et faites sécher les disques en freinant brièvement.

Veillez impérativement à ne pas gêner les véhicules qui vous suivent.

Installations de lavage

Certaines installations de lavage présentent des particularités de conception susceptibles d'endommager les pièces dépassant du contour du véhicule ou les pièces supplémentaires rattachées.

Éléments particulièrement exposés :

- Essuie-glaces (les désactiver afin de ne pas déclencher de façon involontaire un fonctionnement intermittent ou par capteur)
- Système de portage (toujours retirer complètement)
- Ailerons arrière fixe et escamotable
- Jantes (plus les jantes sont larges et plus la taille des pneumatiques est basse, plus le risque d'endommagement est grand)
- Jantes polies (ne pas utiliser les brosses pour jantes de l'installation de lavage pour éviter les rayures)
- ▷ Veuillez vous informer auprès du responsable avant l'utilisation d'installations de lavage automatiques.
- ▷ Les endroits que l'installation de lavage automatique ne peut pas atteindre, comme les rebords de portière ou de capot et les marches-pieds, doivent être lavés à la main et essuyés avec une peau de chamois.

Serrure de portière

- ▷ Pour empêcher la serrure de portière de geler en saison froide, protégez le cylindre de fermeture afin d'éviter toute infiltration d'eau.
- ▷ Si toutefois une serrure gèle, employez un produit de dégivrage du commerce. Une clé préalablement chauffée résout également le problème dans bien des cas. N'essayez jamais de forcer.

▷ ▷ ▷

Peinture

- ▷ N'essuyez jamais une voiture poussiéreuse avec un chiffon sec, car les grains de poussière abîment la peinture.

La peinture est soumise à un grand nombre de facteurs mécaniques et chimiques.

Le rayonnement du soleil, la pluie, la glace et la neige, les rayons ultraviolets, les changements brusques de température, la poussière industrielle et les dépôts chimiques agissent toujours de manière préjudiciable sur la peinture.

Seul un entretien régulier et adapté permet à long terme de contrer ces facteurs.

- ▷ N'appliquez aucun produit d'entretien à base de silicone sur la capote et les vitres.
- ▷ Les pièces peintes mates ne doivent pas être traitées avec une cire de protection ou un produit de lustrage, sinon l'effet mat est perdu.

Protection

Le revêtement de peinture se ternit dans le temps sous les influences climatiques. Il est par conséquent nécessaire de protéger la peinture régulièrement.

La peinture conserve ainsi son brillant et son élasticité. On évite également que des salissures ne restent collées en surface et que les poussières industrielles ne pénètrent dans la peinture.

Avec un entretien régulier, la peinture gardera son éclat d'origine pendant des années.

- ▷ Pour la conservation, vous pouvez soit laver le véhicule, puis appliquer de la cire et lustrer, soit, dans le cadre du lavage, ajouter régulièrement un produit protecteur à la deuxième eau de rinçage. Nous vous recommandons le produit protecteur Porsche.

Lustrage

- ▷ Ce n'est que lorsque l'emploi du produit de protection et de la cire ne suffit plus à rendre à la peinture tout son éclat d'origine qu'il convient d'utiliser le produit de lustrage. Nous vous recommandons le produit de lustrage Porsche.

Nettoyage des taches

- ▷ Éliminez le plus rapidement possible les taches de goudron, les traces d'huile, les insectes, etc. à l'aide d'un produit anti-insectes, car ces taches altèrent la peinture au bout d'un certain temps.
- ▷ Lavez soigneusement les surfaces après le traitement.

Retouches de peinture

- ▷ Dès l'apparition de petits dommages de peinture tels qu'éraflures, rayures ou éclats dus aux gravillons, faites-les réparer immédiatement et ce **avant** que la corrosion ne commence. Consultez un atelier spécialisé. Nous vous recommandons de faire exécuter ces opérations par un concessionnaire Porsche, car celui-ci dispose du personnel d'atelier formé tout spécialement ainsi que des pièces détachées et outils nécessaires.

Si toutefois la rouille a déjà commencé à se former, il faut soigneusement l'éliminer. Ensuite, appliquez à cet endroit une couche d'apprêt anti-corrosion d'abord, et une peinture de recouvrement ensuite.

Vous trouverez sur le véhicule une plaquette indiquant les références de la peinture.

Capote

La longévité et l'aspect de la capote dépendent dans une large mesure du soin apporté à l'entretien et à l'utilisation.

Des soins malencontreux ou un traitement non approprié peuvent endommager la capote ou la rendre perméable.

N'éliminez jamais la neige et le givre au moyen d'objets aux rebords tranchants ou pointus.

Nettoyage

Ne nettoyez pas la capote à chaque lavage du véhicule.

Il est généralement suffisant de rincer la capote à l'eau claire.

- ▷ Si le revêtement de la capote est poussiéreux, brossez-le légèrement à l'aide d'une brosse douce dans le sens du tissu.
- ▷ En cas de fort encrassement, humidifiez la capote à l'eau tiède en utilisant un shampooing de lavage et un nettoyant avec une éponge ou une brosse douce et frottez légèrement. Rincez bien la capote à l'eau claire pour éliminer le shampooing de lavage et le nettoyant.
Nous vous recommandons le shampooing de lavage Porsche.

- ▷ Traitez le revêtement de la capote au moins une fois par an avec le produit d'entretien après le lavage.
Évitez toute tache du produit d'entretien sur la peinture ou les vitres. À défaut, l'éliminer immédiatement.
- ▷ En cas de perméabilité du revêtement de la capote, des coutures ou des plis, utilisez un produit d'entretien.
- ▷ Respectez les indications figurant sur les bidons.
Nous vous recommandons le produit d'entretien Porsche.
- ▷ Éliminez immédiatement les excréments d'oiseaux, car l'acide correspondant fait gonfler la plastification et rend la capote perméable.
- ▷ N'ouvrez la capote que lorsqu'elle est parfaitement sèche, sinon des traces de moisissures et de frottement peuvent apparaître et rester ensuite indélébiles.
- ▷ Essayez d'éliminer les taches du revêtement de la capote en les frottant avec précaution à l'aide d'une éponge de caoutchouc.

▷ ▷ ▷

Nettoyage et protection du compartiment moteur

Le compartiment moteur et la surface du groupe motopropulseur reçoivent à l'usine un traitement anticorrosion.

Si l'on nettoie le compartiment moteur avec des produits dissolvants ou si l'on effectue un nettoyage moteur, la protection contre la corrosion s'en trouve presque toujours éliminée. Vous devriez alors demander que le nettoyage soit suivi de l'application d'une protection longue durée sur toutes les surfaces, les rebords et jointures ainsi que sur les organes mécaniques du compartiment moteur. Cela vaut également pour le remplacement d'éléments d'organes mécaniques traités anticorrosion à l'origine.

Attention !

Risque de détérioration de l'alternateur.

- ▷ Ne pas diriger le jet d'eau directement sur l'alternateur, à défaut le recouvrir.

L'hiver, il est particulièrement important d'avoir une bonne protection anticorrosion. Si vous roulez souvent sur des routes salées, l'ensemble du compartiment moteur doit être nettoyé à fond et traité à la cire au moins une fois, à la fin de l'hiver, afin de parer à l'effet négatif du sel.

Vitres

- ▷ Nettoyez régulièrement l'intérieur et l'extérieur de l'ensemble des glaces avec un nettoyant pour vitres. Nous vous recommandons le nettoyant pour vitres Porsche. N'utilisez pas la même peau de chamois pour les vitres et la peinture. Les dépôts de cire risquent en effet de gêner la visibilité.
- ▷ Enlevez les insectes collés sur le pare-brise en utilisant un produit nettoyant spécifique.

Raclettes d'essuie-glaces

Des raclettes d'essuie-glaces en bon état sont indispensables pour garantir une bonne visibilité.

- ▷ Changez les raclettes d'essuie-glaces une à deux fois par an (avant et après l'hiver) ou lorsque l'efficacité du balayage commence à diminuer.
- ▷ Nettoyez régulièrement les raclettes d'essuie-glaces avec un nettoyant pour vitres, en particulier après un lavage dans une installation automatique. Nous vous recommandons le nettoyant pour vitres Porsche. En cas d'encrassement important (p. ex. restes d'insectes), vous pouvez utiliser une éponge ou un chiffon.

Protection du soubassement

Le soubassement du véhicule est protégé de façon durable contre les facteurs mécaniques et chimiques.

Une détérioration de ce revêtement de protection pendant la marche n'est toutefois pas à exclure. Le soubassement du véhicule doit par conséquent être régulièrement contrôlé et réparé par un atelier spécialisé.

Avertissement !

Risque d'incendie au niveau de l'échappement.

- ▷ N'appliquez pas de couche de protection du soubassement ou anticorrosion sur le collecteur d'échappement, les tuyaux d'échappement, les catalyseurs et les boucliers thermiques ni même à proximité de ceux-ci. Pendant la marche, le matériau protecteur peut en effet s'échauffer et s'enflammer.

Après un lavage du soubassement, un nettoyage du moteur ou la réparation d'un ensemble mécanique, il est impératif d'appliquer de nouveau le produit adéquat sur les pièces qui ne sont plus protégées.

Jantes en alliage léger

- ▷ Reportez-vous au chapitre «INSTALLATIONS DE LAVAGE» à la page 167.

Les particules de métal (p. ex. le laiton ou le cuivre contenus dans la poussière des freins) ne doivent pas rester trop longtemps sur l'alliage léger. Ce contact peut engendrer des points de corrosion.

- ▷ Lavez les jantes si possible tous les quinze jours avec une éponge ou une brosse. Un nettoyage hebdomadaire est conseillé en cas d'épandage des routes et dans les régions où la pollution industrielle est agressive.

Utilisez un produit de nettoyage pour jantes en alliage léger (pH 9,5). Les produits au pH non adapté risquent d'endommager la couche de protection des jantes.

Nous vous recommandons le nettoyant pour jantes en alliage léger Porsche.

Les produits décapants habituellement utilisés pour les autres métaux et les appareils ou produits à action mécanique endommagent la couche de protection et ne conviennent donc pas pour l'entretien.

- ▷ Enduisez les jantes tous les trois mois après le nettoyage de cire ou d'une graisse sans acide (vaseline). Frottez vigoureusement avec un chiffon doux pour faire pénétrer.

Joints de portières, pavillon, capots et glaces

- ▷ Éliminez régulièrement les salissures (telles que particules abrasives, poussière, sel) de tous les joints à l'eau savonneuse chaude. N'utilisez pas de produit de nettoyage chimique ni de solvant.

En cas de gel, les joints extérieurs des portières ainsi que ceux des capots peuvent être protégés grâce à un produit d'entretien approprié.

Afin d'éviter d'endommager la peinture laquée, n'appliquez aucun produit d'entretien sur les joints intérieurs des portières ou les joints de la capote ou du hard-top.

Projecteurs, feux, pièces plastiques intérieures et extérieures

- ▷ Utilisez uniquement de l'eau claire et un peu de liquide vaisselle pour nettoyer les projecteurs, les feux ainsi que les pièces et les surfaces plastiques.

Ne nettoyez pas à sec.

Utilisez une éponge douce ou un chiffon doux, ne peluchant pas. Nettoyez la surface en frottant par légers mouvements sans exercer de fortes pressions.

Le nettoyant pour l'intérieur des vitres peut également être utilisé pour le nettoyage des surfaces en plastique. Pour ce faire, observez les instructions de nettoyage figurant sur le bidon.

Nous vous recommandons le nettoyant pour l'intérieur des vitres Porsche.

N'utilisez en aucun cas des détergents ou des solvants chimiques.

- ▷ Rincez à l'eau claire les surfaces nettoyées.

▷ ▷ ▷

Cuir

Caractéristiques et particularités

Les caractéristiques originales que présente la surface des peaux, – les marbrures, les cicatrices, les piqûres d'insectes, les irrégularités de grain ainsi que les légères nuances de teinte – confirment voire soulignent le caractère naturel du cuir.

Ceci s'applique en particulier au cuir naturel. Pour le cuir naturel, on utilise des peaux sélectionnées pour leur haute qualité. Il ne reçoit aucune couche de peinture au cours de son élaboration.

Sa «provenance naturelle» est de ce fait bien reconnaissable. Ce matériau noble se caractérise par son confort particulier, sa souplesse exceptionnelle et sa patine typique.

Entretien et traitement du cuir

- ▷ Essayez tous les types de cuir régulièrement avec un chiffon de laine blanc et doux ou un chiffon microfibrés du commerce, humidifié au préalable, afin d'éliminer la poussière fine.
- ▷ En cas de salissures importantes, utilisez un produit de nettoyage spécial cuirs. Veillez à toujours respecter les instructions d'utilisation figurant sur les emballages des produits.
Nous vous recommandons le produit de nettoyage spécial cuirs Porsche.

Les produits de nettoyage puissants ainsi que les objets rigides sont à proscrire.

Le cuir à perforations ne doit en aucun cas être mouillé au dos.

- ▷ Une fois nettoyée, la sellerie - en particulier, les sièges en cuir fortement sollicités - ne doit être entretenue qu'avec un produit d'entretien spécial cuirs.
Nous vous recommandons le produit d'entretien spécial cuirs Porsche.

Moquette, tapis

- ▷ Pour le nettoyage, utilisez un aspirateur ou une brosse moyenne.
- ▷ En cas de fortes salissures ou de taches, utilisez un détachant.
Nous vous recommandons le détachant Porsche.

Des tapis de sol de taille appropriée et équipés des fixations correspondantes sont proposés dans la gamme d'accessoires Porsche pour protéger les moquettes.



Avertissement !

Risque d'accident.

- ▷ La course de la pédale ne doit pas être entravée par les tapis.
Fixez correctement les tapis – ne les posez pas sans fixation.

Alcantara

L'Alcantara ne doit pas être nettoyé à l'aide du produit d'entretien spécial cuirs.

Pour un entretien régulier, il convient de brosser le revêtement à l'aide d'une brosse douce.

Nettoyage en cas d'encrassement léger

- ▷ Humidifiez un chiffon doux avec de l'eau ou une solution savonneuse pour nettoyer.

Nettoyage en cas de fort encrassement

- ▷ Humidifiez un chiffon doux avec de l'eau tiède ou de l'alcool dilué puis tamponnez les salissures de l'extérieur vers l'intérieur.

Ceintures de sécurité

S'il s'avère nécessaire de nettoyer les ceintures, vous pouvez utiliser une lessive douce ordinaire. Évitez de faire sécher les sangles en plein soleil.

- ▷ N'utilisez que des nettoyants appropriés.
- ▷ Ne teignez et ne blanchissez pas les ceintures. Cela pourrait affaiblir la tension du tissu et compromettre ainsi votre sécurité.

Immobilisation du véhicule

Si vous souhaitez immobiliser votre Porsche pour une assez longue période, nous vous recommandons de vous mettre en rapport avec votre concessionnaire Porsche. Il vous conseillera volontiers sur les mesures de protection nécessaires à prendre, telles que protection anticorrosion, entretien, maintenance et mesures pour son immobilisation.

- ▷ Reportez-vous au chapitre «BATTERIE» à la page 190.

Conseils pratiques, assistance en cas de panne

Remarques concernant l'assistance en cas de panne	176
Jantes et pneumatiques	177
Cric, outillage	181
Roue de secours 911 Carrera, Targa	182
Elargisseurs de voie	184
Vis de roue	184
Changement d'une roue.....	185
Installation électrique.....	187
Batterie	190
Remplacement de la pile de la télécommande.....	194
Assistance au démarrage	194
Récapitulatif des ampoules	196
Remplacement des ampoules	196
Projecteurs	197
Feux arrière	
911 Carrera, Carrera 4, Targa.....	204
Feux arrière	
Carrera 4S	205
Eclairage de la plaque d'immatriculation.....	206
Eclairage coffre à bagages/compartiment moteur/habitacle.....	206
Eclairage de sécurité des portières/accès ...	206
Eclairage intérieur, spots de lecture	207
3ème feu stop surélevé	208
Modification du réglage des projecteurs vers la gauche ou vers la droite.....	209
Réglage des projecteurs.....	210
Remorquage.....	211

Remarques concernant l'assistance en cas de panne

Nous vous recommandons de faire exécuter ces opérations par votre concessionnaire Porsche. En effet, un personnel d'atelier qualifié, formé par Porsche et recevant les informations les plus récentes, ainsi que les outils et appareils spéciaux sont les conditions préalables à un parfait entretien de votre Porsche.

Si toutefois vous exécutez vous-même des travaux sur votre voiture, notez qu'il faut procéder avec le plus grand soin. Cela seul peut assurer la pleine sécurité de fonctionnement de votre voiture.

Des interventions non effectuées dans les règles de l'art pendant la durée de la garantie peuvent entraîner la perte de vos droits à la garantie.

Remarque

Triangle de présignalisation, trousse de secours et outillage de bord :

- ▷ Reportez-vous au chapitre «COFFRE À BAGAGES» à la page 101.

La législation de certains pays prévoit la présence à bord du véhicule de certains outils supplémentaires ainsi que certaines pièces de rechange. Renseignez-vous avant de vous rendre à l'étranger.



Danger de mort et risque de blessures et d'incendie lors des travaux d'entretien.

- ▷ Ne fumez pas, ne manipulez pas de flamme à proximité de la batterie ou du système d'alimentation en carburant.
- ▷ Ne travaillez sur le véhicule qu'en plein air ou dans des locaux bien aérés.
- ▷ Redoublez d'attention si vous travaillez à proximité de pièces de moteur très chaudes (par ex. contrôle du niveau d'huile moteur).
- ▷ Avant d'exécuter des travaux dans le compartiment moteur, il convient de toujours arrêter le moteur et d'attendre qu'il soit suffisamment refroidi.
- ▷ Si vous devez exécuter des travaux pendant que le moteur tourne, serrez toujours à fond le frein de stationnement et mettez le levier de vitesses au point mort, ou le levier sélecteur en position **P**.
- ▷ Veillez surtout à ce que ni les mains ou les doigts, ni les vêtements (cravates, manches, etc.), ni des colliers ou chaînes ou des cheveux longs ne puissent être happés par le ventilateur du compartiment moteur, la courroie d'entraînement ou d'autres pièces mobiles.

- ▷ Les radiateurs et leur ventilateur se trouvent à l'avant du véhicule.
Le ventilateur du compartiment moteur est monté sous le capot du compartiment moteur. Après l'arrêt du moteur, la température du compartiment moteur et celle du liquide de refroidissement sont surveillées pendant 20 minutes environ. Dans cet intervalle, les ventilateurs peuvent continuer de fonctionner ou s'enclencher en fonction de la température. Effectuez les interventions au niveau de ces éléments avec la plus grande prudence et uniquement lorsque le moteur est à l'arrêt.
- ▷ Lorsque le contact est mis, les câbles d'allumage sont sous haute tension et il vous faut donc être particulièrement prudent.
- ▷ Faites toujours reposer le véhicule sur des chandelles stables et solides avant de travailler sous la voiture.
Le cric de bord n'est pas conçu à cet effet.
- ▷ Les liquides d'appoint tels que huile moteur, liquide de frein ou liquide de refroidissement sont nuisibles à la santé.
Conservez ces produits hors de portée des enfants et, si nécessaire, procédez à leur élimination de manière réglementaire.

Jantes et pneumatiques

En dehors de la pression de gonflage appropriée des pneumatiques et d'un réglage correct des roues, la durée de vie des pneumatiques dépend également de votre mode de conduite.

Les accélérations brutales, les vitesses exagérées en virage et les coups de frein brusques accélèrent l'usure des pneumatiques. En outre, l'usure des sculptures est plus importante lorsque les températures extérieures sont élevées et que le revêtement des routes est abrasif. Tout comme le moteur, les pneumatiques nécessitent toujours des conditions de service correctes. Bien entretenus, les pneumatiques durent longtemps et contribuent à la sécurité de votre véhicule.

Il est indispensable de respecter les règles suivantes pour votre sécurité comme pour celle des autres usagers de la route.

Charge et vitesse

- ▷ Ne surchargez pas le véhicule. Vérifiez la charge sur pavillon. Le danger provient de l'association suivante : surcharge du véhicule + pression de gonflage des pneumatiques insuffisante + vitesse élevée + température extérieure élevée (par ex. départ en vacances).

Pression de gonflage des pneumatiques

La pression de gonflage des pneumatiques doit correspondre à la valeur prescrite. Les indications relatives à la pression figurent en page 3 de ce Manuel Technique et sur la face intérieure de la trappe du réservoir.

Cette pression s'applique à des pneumatiques froids.

- ▷ Contrôlez la pression de gonflage des pneumatiques au minimum tous les 15 jours. Effectuez toujours le contrôle sur des pneumatiques froids.

Lorsque les pneumatiques s'échauffent, leur pression de gonflage augmente.

- ▷ Ne dégonflez jamais un pneumatique chaud. Cela entraînerait une chute de la pression de gonflage du pneumatique en dessous de la valeur prescrite.

Les capuchons protègent les valves de la poussière, de la saleté et donc d'une perte d'étanchéité.

- ▷ Revissez toujours soigneusement ces capuchons.
- ▷ Remplacez immédiatement les capuchons manquants.

Une pression de gonflage des pneumatiques insuffisante peut causer un échauffement excessif des pneumatiques - même invisible - et les endommager de l'intérieur.

Une correction ultérieure de la pression de gonflage ne peut remédier à ces dommages invisibles des pneumatiques.

Endommagement des pneumatiques

- ▷ Reportez-vous au chapitre «APPAREILS DE NETTOYAGE À HAUTE PRESSION» à la page 166.

Avertissement !

Risque d'accident dû à des dommages invisibles sur les pneumatiques. Ceci peut entraîner l'éclatement d'un pneumatique, en particulier à vitesse élevée.

- ▷ Examinez régulièrement vos pneumatiques - ainsi que leur face latérale - pour vérifier qu'aucun corps étranger ne s'est introduit, qu'ils ne présentent ni coupures, ni piqûres, ni fendillements, ni bosses.
- ▷ Ne montez sur les trottoirs que très lentement et le plus possible à angle droit. Evitez de monter sur des trottoirs au rebord abrupt.
- ▷ En cas de doute, faites vérifier la roue par un spécialiste, notamment sur l'intérieur.

▷ ▷ ▷

Pour des raisons de sécurité, faites remplacer le pneumatique dans les cas suivants :

- Pneumatique endommagé pour lequel une déchirure de l'enveloppe textile n'est pas exclue.
- Pneumatique ayant subi des surcharges thermiques ou mécaniques suite à une perte de pression ou suite à des dommages antérieurs quelconques.

Remarque concernant l'entretien

La réparation des pneumatiques est strictement interdite.

Stationnement sur les trottoirs

Un heurt brutal ou à angle aigu contre un trottoir ou un objet aux arêtes vives (par ex. des pierres) peut entraîner des dommages invisibles aux pneumatiques, qui ne se remarquent que plus tard. Selon la force de l'impact, le rebord de jante peut avoir été également endommagé.

Entreposage des roues

- ▷ Conservez toujours les roues dans un endroit frais, sec et à l'abri de la lumière. Les pneumatiques, sans leur jante, doivent être posés debout.
- ▷ Evitez de les mettre en contact avec de l'essence, de l'huile ou de la graisse.

Les pneumatiques ne doivent en aucun cas avoir plus de 6 ans.

L'idée selon laquelle l'entreposage et le vieillissement des pneumatiques accroissent leur résistance à l'usure n'est pas fondée. Au contraire, les adjuvants chimiques qui assurent l'élasticité du caoutchouc perdent de leur efficacité au fil du temps et le caoutchouc se fendille.

Le code DOT qui figure sur la face latérale permet de déterminer l'âge du pneumatique.

Exemple : si les quatre derniers chiffres sont 1203, cela signifie que la fabrication a eu lieu lors de la 12^{ème} semaine 2003.

Sculptures

Moins les sculptures sont profondes, plus le danger d'aquaplaning est grand.

- ▷ Pour des raisons de sécurité, remplacez les pneumatiques **avant** que les indicateurs d'usure (témoins de 1,6 mm de hauteur situés dans le creux des sculptures) n'affleurent la bande de roulement.
- ▷ Contrôlez régulièrement les sculptures, surtout avant et après un long trajet.

Equilibrage

- ▷ Reportez-vous au chapitre «911 CARRERA 4, 911 CARRERA 4S TRANSMISSION INTÉGRALE» à la page 48.
- ▷ Faites équilibrer les roues de façon préventive au printemps (pneumatiques d'été) et avant l'hiver (pneumatiques M+S).

Lors de l'équilibrage, seuls les poids prescrits doivent être utilisés.

Les poids autocollants ne doivent pas entrer en contact avec des produits d'entretien, sinon ils peuvent se décoller.

Changement d'une roue

- ▷ Lors du démontage des roues, repérez leur sens de rotation et leur position.

Exemple :

AVD (Avant Droit), AVG, ARD et ARG.

- ▷ Les roues doivent toujours être montées selon leur repérage.

Réglage des roues

Une usure irrégulière des sculptures révèle une rotation non correcte des roues. Dans ce cas, faites contrôler le véhicule.

- ▷ Consultez un atelier spécialisé. Nous vous recommandons de faire exécuter ces opérations par un concessionnaire Porsche, car celui-ci dispose du personnel d'atelier formé tout spécialement ainsi que des pièces détachées et outils nécessaires.



Avertissement !

Risque d'accident. Cela peut conduire à la perte de contrôle du véhicule.

En cas d'apparition, durant la conduite, d'instabilités ou de vibrations laissant présager un endommagement du pneumatique ou du véhicule :

- ▷ Ralentissez immédiatement sans pour autant freiner brusquement.
- ▷ Arrêtez le véhicule et contrôlez les pneumatiques.
Si l'on ne trouve pas la raison de la défaillance, roulez prudemment jusqu'à l'atelier spécialisé le plus proche.
Nous vous recommandons de faire exécuter ces opérations par un concessionnaire Porsche, car celui-ci dispose du personnel d'atelier formé tout spécialement ainsi que des pièces détachées et outils nécessaires.

Remplacement des pneumatiques

Pour des vitesses supérieures à 240 km/h, il n'existe pour les pneumatiques ZR aucune norme permettant de définir leur tenue à vitesse élevée.

- ▷ Avant de monter des pneumatiques neufs, veuillez prendre connaissance des pneumatiques homologués actuellement pour votre véhicule.

En principe, ne montez que des pneumatiques de même marque et de même indice de spécification (p. ex. «N0», «N1», ...).

Les pneumatiques neufs ne disposent pas encore de leur pleine adhérence au début.

- ▷ Roulez pour cette raison à vitesse modérée pendant les 100 à 200 premiers kilomètres.

Le changement des pneumatiques sur **un seul** essieu crée un écart dans le degré d'usure entre les essieux et cela peut provoquer une modification sensible du comportement routier auquel on était jusqu'alors habitué.

Ceci s'applique notamment au changement des pneumatiques sur l'essieu arrière.

Cet effet se réduit cependant au fur et à mesure que le kilométrage des pneumatiques augmente.

- ▷ Adaptez votre mode de conduite au nouveau comportement du véhicule.
- ▷ Le montage des pneumatiques doit être exclusivement effectué par un spécialiste.

Lors du remplacement d'un pneumatique endommagé, vérifiez que la différence de profondeur des sculptures sur un même essieu ne dépasse pas 30%.

- ▷ Ne montez pas des pneumatiques d'occasion, vous ignorez tout de leurs antécédents !

Valves

Les valves caoutchouc doivent être remplacées lors de chaque changement de pneumatique.

En cas de valves en métal, respectez les prescriptions de montage et de changement.

Veuillez utiliser exclusivement les valves en métal Porsche d'origine ou des valves de qualité équivalente et fabriquées conformément aux spécifications et exigences de production de Porsche.

- ▷ Empêchez les obus de valves et capuchons de se salir.
Des obus de valves encrassés provoquent une perte d'air.



Pneumatiques hiver

Avertissement !

Risque d'accident dû à une vitesse trop élevée.

- ▷ Respectez impérativement la vitesse maximale admissible du pneumatique hiver utilisé.
- ▷ Apposez une étiquette autocollante rappelant la vitesse maximale admissible dans le champ visuel du conducteur.
- ▷ Montez les pneumatiques d'hiver en temps opportun avant l'hiver, sur les deux essieux. Demandez conseil à votre concessionnaire Porsche.

A des températures inférieures à 7°C, nous recommandons d'équiper le véhicule de pneumatiques d'hiver.

Les pneumatiques d'hiver perdent leur efficacité dès que la profondeur des sculptures est inférieure à 4 mm.

Lettre code pour la vitesse maximale

La référence correspondante figure sur la face latérale du pneumatique.

T = jusqu'à 190 km/h

H = jusqu'à 210 km/h

V = jusqu'à 240 km/h

Changement d'une roue

- ▷ Lors du démontage des roues, repérez leur sens de rotation et leur position.
Exemple :
AVD (Avant Droit), AVG, ARD et ARG.
- ▷ Les roues doivent toujours être montées selon leur repérage.

Remarque

En hiver, il peut être utile de se munir d'une petite balayette et d'un grattoir en plastique pour enlever la neige et la glace, d'une planche qui servira de support au cric et de sable sec pour démarrer sur les routes de montagne gelées.

Chaînes à neige

Le montage de chaînes à neige n'est possible que sur l'essieu arrière et dans le cadre des combinaisons pneumatiques/jantes citées dans les données techniques.

- ▷ N'utilisez que les chaînes à neige à maillons fins recommandées et homologuées par Porsche afin de garantir un espace libre suffisant entre chaîne et passage de roue.
- ▷ Avant de monter les chaînes, enlevez les couches de neige et de glace qui se trouvent dans les passages de roue.

Respectez les différentes législations nationales concernant la vitesse maximale.



AV1 093

911 Carrera, Targa

Cric, outillage

911 Carrera, Targa

Le cric de bord et l'outillage se trouvent sur la partie arrière de la roue de secours.

Vous pouvez utiliser l'insert en mousse de polyuréthane de la roue de secours comme protège-genoux lors du changement de roue.

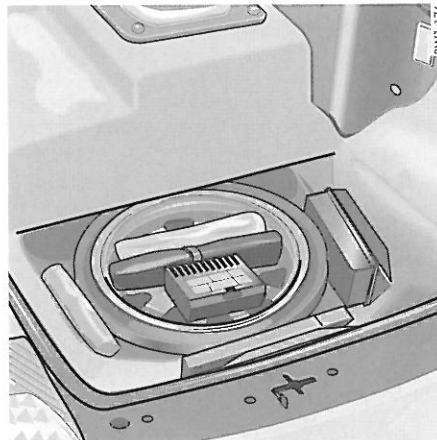

BW1 176

911 Carrera 4, Carrera 4S

911 Carrera 4, Carrera 4S

Le cric de bord, l'outillage, le compresseur et le manomètre se trouvent dans la roue de secours.

Avertissement !

Risque de blessures. Le véhicule peut glisser hors du cric.

- ▷ Utilisez le cric de bord pour le levage du véhicule uniquement pour changer une roue.
- ▷ Faites toujours reposer le véhicule sur des chandelles stables et solides avant de travailler sous la voiture.
Le cric de bord n'est pas conçu à cet effet.

Levage du véhicule sur pont élévateur ou cric d'atelier

- ▷ Points d'appui :
Reportez-vous au chapitre «CHANGEMENT D'UNE ROUE» à la page 185.

Le véhicule ne peut être levé qu'au niveau de ces points d'appui.

- ▷ Avant de placer le véhicule sur un pont élévateur, assurez-vous qu'il existe un espace suffisant entre le pont élévateur et le véhicule.
- ▷ Pour éviter des dommages sérieux, le véhicule ne doit en aucun cas être levé au niveau du moteur, de la boîte de vitesses ou des essieux.

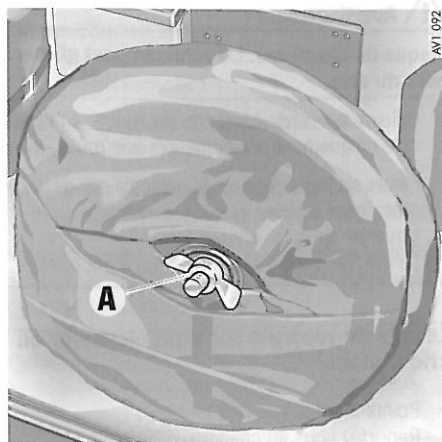

Roue de secours 911 Carrera, Targa

Roue de secours 911 Carrera, Targa

La roue de secours est fixée dans le coffre avec un écrou papillon **A**.

- ▷ Contrôlez régulièrement la pression de gonflage de la roue de secours :
4,2 bars (60 psi).

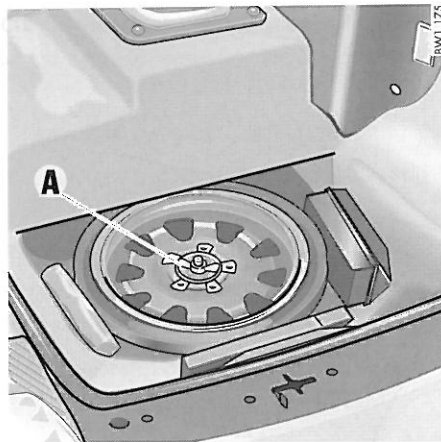

Roue de secours gonflable 911 Carrera 4, Carrera 4S

Roue de secours gonflable 911 Carrera 4, Carrera 4S

La roue de secours gonflable est fixée sous le plancher du coffre avec un écrou papillon **A**.

Gonflez la roue de secours en cas de besoin avec le compresseur électrique.

Pression de gonflage nécessaire :
Véhicules **sans PCCB** 2,5 bars (36 psi).

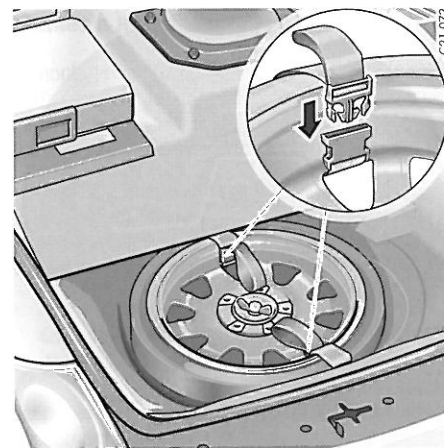

Roue de secours gonflable pour véhicules avec PCCB

Véhicules équipés de disques de frein en céramique PCCB

Avant de gonfler la roue de secours, ouvrez les fermetures au niveau des sangles de serrage et retirez les sangles.

Pression de gonflage nécessaire :
Véhicules **avec PCCB** 2,8 bars (41 psi).

Avertissement !

Risque d'accident.

- ▷ Avant le montage de la roue de secours : Reportez-vous au chapitre «ELARGISSEURS DE VOIE» à la page 184
La roue de secours peut se dévisser pendant le trajet en cas de montage incorrect.
- ▷ Vérifiez sans tarder la pression de gonflage du pneumatique après le montage de la roue de secours.
- ▷ La roue de secours ne doit être utilisée que pour des trajets courts, en situation de nécessité absolue.
- ▷ Evitez les fortes accélérations et la conduite rapide en virage.
La vitesse maximale autorisée est de **80 km/h** et pour des raisons d'usure et du fait de la modification des caractéristiques de marche, elle ne doit en aucun cas être dépassée.
- ▷ N'utilisez pas la roue de secours d'un autre type de véhicule - ne montez pas la roue de secours de votre propre véhicule sur un autre type de véhicule.
- ▷ N'équipez pas le véhicule de plus d'**une** roue de secours.

Après avoir utilisé la roue de secours gonflable

- ▷ Videz l'air en dévissant l'obus de valve.
Le pneumatique ne reprend sa forme initiale qu'après plusieurs heures. Ce n'est qu'alors qu'il peut être rangé dans le logement de la roue de secours du coffre.

Véhicules équipés de disques de frein en céramique PCCB

Il est impossible de ranger la roue de secours gonflable dans le logement prévu à cet effet en l'absence de sangles.

- ▷ Après avoir dégonflé le pneu, posez les sangles de serrage l'une en face de l'autre. Faites passer les sangles sur la jante et placez-les autour du pneu.
Positionnez les sangles de manière à ce que les fermetures se trouvent à l'intérieur de la jante.
Fermez les fermetures des sangles et tendez-les.
- ▷ Rangez la roue de secours gonflable dans le logement prévu à cet effet, de manière à ce que les sangles de serrage se trouvent à l'avant et à l'arrière (voir figure).

Remarque

En ce qui concerne la profondeur des sculptures, les dispositions légales s'appliquant à la roue de secours sont les mêmes que pour les pneumatiques d'origine.

Une feuille plastique pour ranger la roue endommagée se trouve dans la trousse d'outillage.

Réparation

La roue de secours gonflable ne doit être réparée que chez le fabricant.

- ▷ En cas de roue gonflable défectueuse : Consultez un atelier spécialisé. Nous vous recommandons de faire exécuter ces opérations par un concessionnaire Porsche, car celui-ci dispose du personnel d'atelier formé tout spécialement ainsi que des pièces détachées et outils nécessaires.

Elargisseurs de voie

Avertissement !

Risque d'accident. La roue de secours peut se dévisser pendant le trajet en cas de montage incorrect.

- ▷ **Elargisseurs de voie de 5 mm sur essieu avant et arrière :**
En cas de montage d'élargisseurs de 5 mm au niveau des moyeux de roue, **il n'est pas nécessaire de démonter** l'élargisseur correspondant avant le montage de la roue de secours.
- ▷ **Elargisseurs de voie de 17 mm sur essieu arrière :**
En cas de montage d'élargisseurs de 17 mm au niveau des moyeux de roue, il est nécessaire de **démonter** impérativement l'élargisseur correspondant avant le montage de la roue de secours.
Pour le montage de la roue de secours, utilisez les vis de roue servant à fixer l'élargisseur de voie.

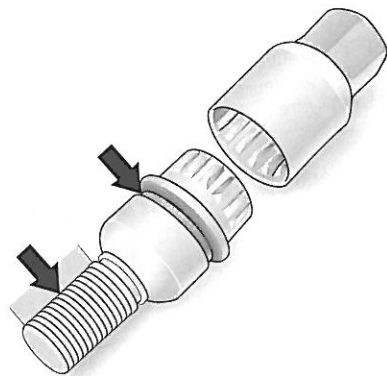

Vis de roue

- ▷ Nettoyez les vis de roue avant chaque montage.
- ▷ Lubrifiez légèrement le filetage et l'espace entre la tête de vis et la bague concave tournante (**flèches**) en appliquant **Optimoly TA** (pâte aluminium).
Ne lubrifiez jamais la surface de contact concave établissant le contact avec la roue.

A41-094

- ▷ Remplacez les vis de roue endommagées. Veuillez utiliser exclusivement les vis de roue Porsche d'origine, spécialement conçues pour ce type de véhicule, ou des vis de qualité équivalente et fabriquées conformément aux spécifications et exigences de production de Porsche.

Remarque

Dans le cas des véhicules équipés à l'arrière d'élargisseurs de voie de 17 mm, les jantes sont fixées par des écrous.

Couple de serrage

Couple de serrage des vis et écrous de roue : **130 Nm.**

Vis de roue antivol

La douille intercalaire pour les vis de roue antivol se trouve dans la trousse d'outillage.

Pour le desserrage/serrage des vis avec sécurité antivol, une douille intercalaire présentant le codage correspondant doit être placée entre la vis de roue et sa clé, en guise d'adaptateur.

- ▷ Lors de la mise en place de cette douille, veillez à ce qu'elle s'enclenche complètement dans la denture de la vis.

Si les roues doivent être démontées en atelier, n'oubliez pas de remettre, en même temps que la clé, la douille intercalaire indispensable au déblocage des vis de roue antivol.

Changement d'une roue

- ▷ En cas de crevaison, arrêtez-vous du côté droit et le plus à l'écart possible de la chaussée et allumez les feux de détresse. L'emplacement choisi doit présenter un sol horizontal et stable pour le levage du véhicule.
- ▷ Placez à distance raisonnable le triangle de présignalisation.
- ▷ Serrez complètement le frein de stationnement, engagez le 1er rapport ou placez le levier sélecteur en position **P** et retirez la clé de contact.
- ▷ Il faut empêcher le véhicule de rouler, par exemple en mettant des cales sous les roues du côté opposé à la roue endommagée. Ceci est particulièrement important en pente. Changez la roue

Avertissement !

Risque de blessures. Le véhicule peut glisser hors du cric.

- ▷ Veillez à ce que personne ne se trouve dans le véhicule lors du levage du véhicule ou du changement de roue.
- ▷ Utilisez le cric de bord pour le levage du véhicule uniquement pour changer une roue.
- ▷ Faites toujours reposer le véhicule sur des chandelles stables et solides avant de travailler sous la voiture. Le cric de bord n'est pas conçu à cet effet.

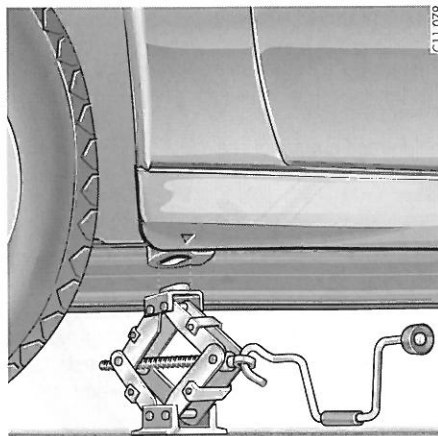

Logement du cric pour changer une roue à l'avant

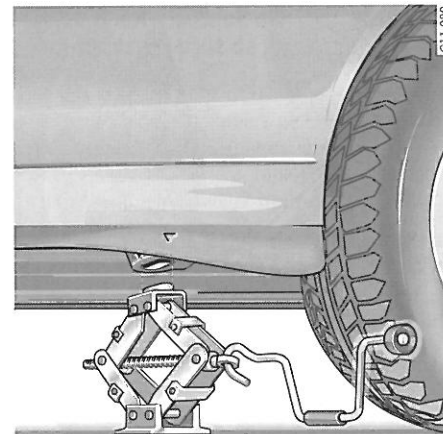

Logement du cric pour changer une roue à l'arrière

Risque de blessures lorsque le levier de la clé démonte-roue est utilisé sans capuchon de protection.

- ▷ N'utilisez le levier qu'avec le capuchon de protection rouge.

Etapes d'un changement de roue

1. Desserrez légèrement les vis de la roue à changer.

2. Mettez le cric en place à l'un des emplacements prévus. La base du cric doit reposer au sol sur toute sa surface. Si nécessaire, utilisez des cales adaptées.
3. Maintenez fermement le cric et tournez la manivelle jusqu'à ce que la tête s'enfonce dans le logement prévu à cet effet sur le véhicule. Levez le véhicule jusqu'à ce que la roue ne touche plus terre.

▷ ▷ ▷



Vissez l'auxiliaire de montage sur les véhicules **sans PCCB**

4. Dévissez 1 ou 2 vis de roue (voir figure). Munissez-vous de l'auxiliaire de montage de l'outillage de bord et vissez-le à la place des vis de roue. Dévissez les autres vis de la roue.

Attention

Risque de détérioration des disques de freins.

- ▶ Lors du changement de roue, vissez impérativement les auxiliaires de montage.



Vissez les **2** auxiliaires de montage sur les véhicules **avec PCCB**

5. **Véhicules avec disques de frein en céramique PCCB**
Ouvrez les fermetures au niveau des sangles de serrage de la roue de secours et retirez les sangles.
6. Montez la roue de secours gonflable sur le véhicule avant de la gonfler.
7. Reportez-vous au chapitre «VIS DE ROUE» à la page 184. Posez les vis de roue et serrez légèrement. Retirez les auxiliaires de montage, vissez les vis de roue restantes.

Ne serrez d'abord que légèrement les vis en diagonale, de façon à ce que la roue se centre correctement.

8. Vissez le tuyau de gonflage du compresseur sur la valve.
9. Branchez le connecteur du compresseur dans l'allume-cigares. La pression de gonflage nécessaire est obtenue après quelques minutes.

Pression de gonflage nécessaire de la roue de secours gonflable :

Véhicules **sans PCCB** 2,5 bars (36 psi).
Véhicules **avec PCCB** 2,8 bars (41 psi).

Pression de gonflage nécessaire de la roue de secours :

4,2 bars (60 psi).

10. Dévissez le tuyau de gonflage du compresseur. Laissez s'échapper l'air en excès en appuyant sur l'obus de valve. Vérifiez une nouvelle fois la pression de gonflage.
 11. Faites descendre le véhicule et retirez le cric.
 12. Bloquez les vis en diagonale.
- Après le changement de roue, contrôlez immédiatement le couple de serrage des vis de roue prescrit (130 Nm) avec une clé dynamométrique.**

Installation électrique

Afin d'éviter des dommages ou défaillances des systèmes électriques ou électroniques, tous les travaux au niveau des installations électriques doivent être effectués par un atelier spécialisé. Nous vous recommandons de faire exécuter ces opérations par un concessionnaire Porsche, car celui-ci dispose du personnel d'atelier formé tout spécialement ainsi que des pièces détachées et outils nécessaires.

- ▷ Utilisez exclusivement des accessoires homologués par Porsche.

Avertissement !

Risque de court-circuit et d'incendie.

- ▷ Débranchez la batterie avant d'effectuer des travaux sur l'installation électrique.

Relais

Les relais doivent exclusivement être contrôlés ou remplacés par un atelier homologué.

Système d'alarme, verrouillage centralisé

Le statut du verrouillage centralisé et du système d'alarme n'est pas modifié par le débranchement de la batterie.

L'alarme ne fonctionne pas lorsque la batterie est débranchée.

Protection antisurcharge du verrouillage centralisé

Si l'on actionne le verrouillage centralisé plus de dix fois en l'espace d'une minute, toute utilisation ultérieure devient impossible pour une durée de 30 secondes.

Coupure automatique des récepteurs électriques au bout de 2 heures/5 j

Une fois la clé de contact retirée, les récepteurs électriques (consommateurs de courant) allumés ou en ordre de marche (par ex. éclairage du coffre, éclairage intérieur, radio) s'éteignent automatiquement après env. **2 heures**.

Si le véhicule n'est pas démarré ni déverrouillé au moyen de la télécommande après une période minimale de **5 jours**, la fonction veille de la télécommande est désactivée (pour prévenir la décharge de la batterie).

1. Dans ce cas, déverrouillez la porte côté conducteur à l'aide de la clé au niveau de la serrure.
Laissez la porte fermée pour ne pas déclencher le système d'alarme.
2. Appuyez sur la **touche 1** de la télécommande.

La télécommande est alors réactivée.

▷ ▷ ▷

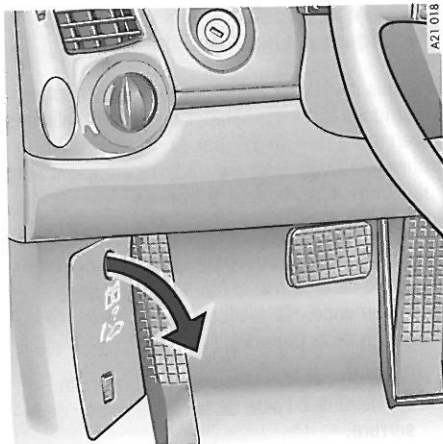

Changement de fusibles

Les divers circuits électriques sont protégés par des fusibles afin d'éviter que des courts-circuits ou des surcharges n'endommagent l'installation électrique.

La boîte à fusibles se situe au niveau du plancher côté conducteur.

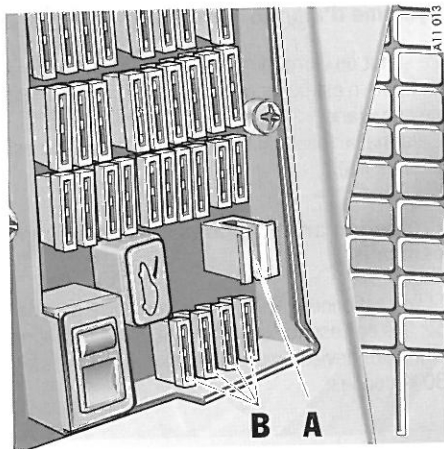

A - Pince plastique
B - Fusibles de rechange

1. Coupez l'équipement électrique dont le fusible est défectueux.
2. Retirez le cache en plastique au niveau de l'évidement (**flèche**).
Sur la face interne du couvercle figurent le **plan d'affectation des fusibles** et les **instructions relatives au déverrouillage d'urgence des capots du coffre à bagages et du compartiment moteur**.

3. La pince plastique **A** vous permet de retirer le fusible correspondant de son logement pour le contrôler.
Un fusible grillé se reconnaît à son arc de métal fondu.

4. Remplacez exclusivement les fusibles par des pièces de même ampérage.

Des fusibles de rechange **B** se trouvent dans la partie inférieure de la boîte à fusibles.

- ▷ Si le même fusible grille plusieurs fois de suite :
Consultez un atelier spécialisé. Nous vous recommandons de faire exécuter ces opérations par un concessionnaire Porsche, car celui-ci dispose du personnel d'atelier formé tout spécialement ainsi que des pièces détachées et outils nécessaires.

Déverrouillage d'urgence des capots du coffre à bagages et du compartiment moteur

Lorsque la batterie est déchargée, il est nécessaire de faire appel à une batterie extérieure pour déverrouiller les capots.

Déverrouillage des capots

1. Déverrouillez le véhicule en mettant la clé dans la serrure de la portière. Laissez la clé dans la serrure de la portière.
2. Enlevez le cache en plastique de la boîte à fusibles.
3. Extraire le pôle plus **A** de la boîte à fusibles.
4. A l'aide d'un câble auxiliaire de démarrage, reliez le pôle plus de la batterie extérieure au pôle plus **A** de la boîte à fusibles.

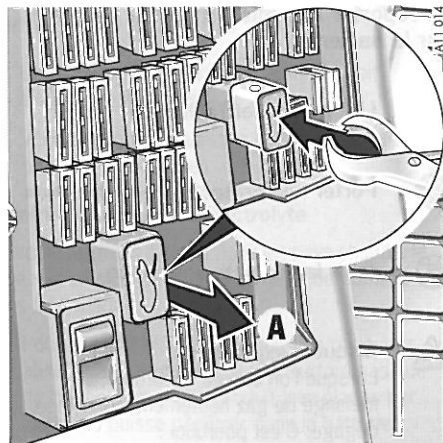

Remarque

Si le véhicule était verrouillé, la sirène d'alarme retentit lorsque le pôle négatif est raccordé.

5. A l'aide du deuxième câble auxiliaire de démarrage, reliez la borne moins de la batterie extérieure à la gâche **B**.
6. Désactivez le système d'alarme par verrouillage et déverrouillage de la serrure de la portière.
7. Déverrouillez les capots du coffre à bagages et/ou du compartiment moteur à l'aide du commutateur.

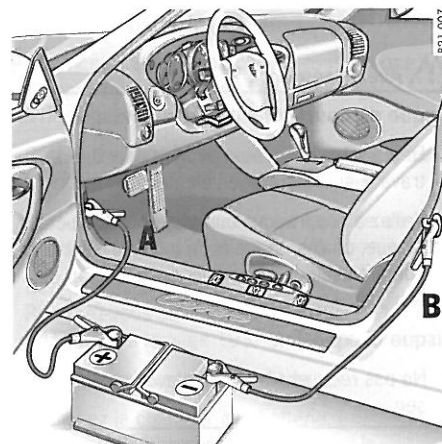

8. Déconnectez d'abord le pôle négatif, puis le pôle positif.
9. Repoussez le pôle plus **A** dans la boîte à fusibles et remettez en place le cache en plastique de la boîte à fusibles.

Remarque

Il est impossible de démarrer le moteur de cette manière.

- ▷ Reportez-vous au chapitre «ASSISTANCE AU DÉMARRAGE» à la page 194.

Batterie

Avertissement !

Risque de court-circuit et d'incendie.

- ▷ Débranchez la batterie avant d'effectuer des travaux sur l'installation électrique.
- ▷ Veillez à ce qu'aucun outil ou bijou conducteur (bague, chaîne, bracelet de montre) n'entre en contact avec des éléments sous tension du véhicule.

Risque d'explosion

- ▷ Ne pas recouvrir la batterie avec un chiffon sec.

Se reporter à la mise en garde qui figure sur la batterie



Lire le Manuel Technique



Porter une protection pour les yeux



Tenir les enfants à distance



Risque d'explosion

Lorsque l'on charge la batterie, un mélange de gaz hautement explosif se dégage. C'est pourquoi :



Feu, étincelles, flamme sont interdits, tout comme fumer

Évitez toute formation d'étincelles et tout court-circuit lors de la manipulation des câbles et des outils électriques. Sur les batteries à ventilation centrale, il y a aux embouchures des tuyaux une plus forte concentration de gaz explosifs. Le tuyau de ventilation ne doit pas être plié ou bouché par des impuretés.



Risque de brûlures chimiques

L'acide d'accumulateurs peut brûler très fortement. C'est pourquoi il faut porter des gants et des lunettes de protection. Ne pas renverser la batterie, de l'acide peut couler par l'ouverture de la ventilation.

Premiers secours

En cas de contact de l'électrolyte avec les yeux, rincez immédiatement quelques minutes à l'eau claire.

Consultez immédiatement un médecin.

En cas d'éclaboussures de l'électrolyte sur la peau ou les vêtements, neutralisez immédiatement à l'eau savonneuse et rincez abondamment à l'eau.

Si l'électrolyte a été ingéré par mégarde, consultez immédiatement un médecin.



Élimination

Portez l'ancienne batterie dans un dépôt central.



Ne jetez jamais l'ancienne batterie avec les ordures ménagères.

Charge

Une batterie bien chargée évite les problèmes de démarrage et sa durée de vie est plus longue. La densité du trafic, les limitations de vitesse, les contraintes liées au bruit, aux gaz d'échappement et à la consommation font que l'alternateur bénéficie d'un moindre régime moteur et que la puissance qu'il délivre diminue également.

Or, les besoins en alimentation électrique se sont accrus du fait des nombreux consommateurs.

Pour prévenir toute décharge involontaire de la batterie :

- ▷ Pensez à couper les consommateurs électriques inutiles en ville, lors de trajets courts ou dans une file d'attente.
- ▷ Retirez toujours la clé de contact lorsque vous quittez le véhicule.
- ▷ Évitez des actionnements répétés de la capote et l'utilisation du Porsche Communication Management lorsque le moteur est à l'arrêt.

Il peut être nécessaire de recharger la batterie de temps en temps, notamment en période froide.

Entretien de la batterie

- ▷ La surface supérieure de la batterie doit toujours rester propre et sèche.
- ▷ Vérifiez que les bouchons et les bornes sont solidement en place.

Contrôle du niveau d'électrolyte

Pendant les mois d'été et dans les pays chauds, le niveau d'électrolyte doit faire l'objet de contrôles plus fréquents.

- ▷ Pour compléter, n'utilisez que des récipients absolument propres. Il ne faut surtout pas que de l'alcool (traces de produit lave-glaces par exemple) puisse pénétrer dans la batterie.
- ▷ Dévissez tous les bouchons de remplissage.

Le véhicule doit se trouver sur un plan horizontal et l'électrolyte doit atteindre dans chaque élément le repère de remplissage. Ces repères se voient par les orifices et se présentent sous forme de barrettes ou d'ergots situés sur le côté de la batterie.

- ▷ S'il faut rectifier le niveau d'électrolyte, ajoutez de l'eau distillée. N'utilisez pas d'acide. N'ajoutez pas plus de liquide qu'il ne faut.

Charge de la batterie

Votre concessionnaire Porsche est tout disposé à vous conseiller pour trouver le chargeur de batterie approprié.

1. Respectez impérativement les instructions du fabricant du chargeur.
2. Lors de la recharge, veillez à ce que l'endroit soit suffisamment aéré.
3. Débranchez la batterie. Reportez-vous au chapitre «DÉPOSE DE LA BATTERIE» à la page 193.
4. Contrôlez le niveau d'électrolyte.
5. Branchez le chargeur à la batterie. Ne mettez le chargeur en service, en le branchant au secteur ou en actionnant son commutateur, qu'après l'avoir correctement connecté.
6. Contrôlez le niveau d'électrolyte après la charge.
7. Branchez la batterie. Reportez-vous au chapitre «REPOSE DE LA BATTERIE» à la page 193.

▷ ▷ ▷

Hiver

La capacité d'alimentation de la batterie diminue quand les températures baissent. En outre, la batterie est fortement sollicitée pendant les mois d'hiver : dégivrage de la lunette arrière, usage fréquent de projecteurs supplémentaires, de la soufflante, des essuie-glaces, etc.

- ▷ Faites contrôler votre batterie avant le début de l'hiver.

Pour éviter que la batterie ne gèle, elle doit toujours être bien chargée.

Une batterie déchargée peut geler dès -10°C , alors qu'une batterie entièrement chargée ne gèle qu'à -40°C .

Immobilisation du véhicule

Lorsque le véhicule reste assez longtemps au garage ou à l'atelier, les portières et capots doivent être fermés.

- ▷ Reportez-vous au chapitre «**DÉVERROUILLAGE D'URGENCE DES CAPOTS DU COFFRE À BAGAGES ET DU COMPARTIMENT MOTEUR**» à la page 189.
- ▷ Retirez la clé de contact ou, le cas échéant, débranchez la batterie.

L'alarme ne fonctionne pas lorsque la batterie est débranchée !

La batterie se décharge même lorsque votre véhicule est immobilisé.

- ▷ Pour que la batterie puisse continuer à fonctionner, rechargez-la toutes les 6 semaines environ.
- ▷ Contrôlez le niveau d'électrolyte et complétez si nécessaire.
- ▷ Une batterie démontée doit être conservée à l'abri de la lumière et de la chaleur, sans risquer toutefois de geler.

Remplacement de la batterie

La durée de vie de la batterie est soumise à l'usure normale ; elle dépend fortement de l'entretien, des conditions climatiques et d'utilisation (trajets, appareils électriques) du véhicule.

Les données figurant sur le couvercle de la batterie ne suffisent pas à la recherche d'une batterie comparable qui satisfasse à toutes les exigences de Porsche.

- ▷ Ne remplacez la batterie que par une batterie répondant aux exigences spécifiques de votre véhicule. Nous vous recommandons une batterie Porsche d'origine.
- ▷ Respectez les consignes d'élimination des batteries !



AVI 005

1. Avec l'ongle ou à l'aide d'un petit tournevis, soulevez soigneusement le dessus du cache de l'anneau de clé.
2. Remplacez la pile (respecter sa polarité). Batterie de rechange (Lithium CR 2032, 3 volts)
3. Remplacez le dessus du cache de l'anneau et pressez ensemble les deux pièces.
4. Veillez à respecter les prescriptions relatives à l'élimination des piles et batteries.

Remplacement de la pile de la télécommande

La pile doit être changée lorsque le rayon d'action de la télécommande diminue et que la diode ne clignote plus avec l'actionnement de l'émetteur.

Assistance au démarrage

- ▷ Reportez-vous au chapitre «DÉVERROUILLAGE D'URGENCE DES CAPOTS DU COFFRE À BAGAGES ET DU COMPARTIMENT MOTEUR» à la page 189.
- ▷ Reportez-vous au chapitre «BATTERIE» à la page 190.

Si la batterie est déchargée, on peut utiliser un câble auxiliaire de démarrage branché sur la batterie d'un autre véhicule.

Les deux batteries doivent avoir une tension de 12 volts. La capacité (Ah) de la batterie auxiliaire ne doit pas être de beaucoup inférieure à celle de la batterie déchargée.

La batterie déchargée doit être correctement reliée au réseau de bord.

Avertissement !

Risque de détérioration et de blessures par court-circuit.

- ▷ Seuls sont autorisés les câbles auxiliaires de démarrage standard présentant un diamètre suffisant et dont les pinces sont entièrement isolées.
Respectez les indications du fabricant des câbles.
- ▷ Positionnez les câbles auxiliaires de manière à ce qu'ils ne puissent pas être entraînés par la rotation de certains éléments dans le compartiment moteur.
Il ne doit y avoir aucun contact entre les deux véhicules, sinon le courant commence à passer dès que les pôles (+) sont reliés.
- ▷ Veillez à ce qu'aucun bijou conducteur (bague, chaîne, bracelet de montre) n'entre en contact avec des éléments sous tension du véhicule.

Risque de brûlures chimiques.

- ▷ Ne vous penchez pas au-dessus de la batterie.

Risque d'explosion due au gaz oxyhydrique (mélange tonnant).

- ▷ N'approchez de la batterie aucun matériau susceptible de provoquer une inflammation, p. ex. flamme, cigarette allumée, et évitez la formation d'étincelles entre deux câbles.
- ▷ Dégelez impérativement la batterie avant de connecter les câbles auxiliaires.

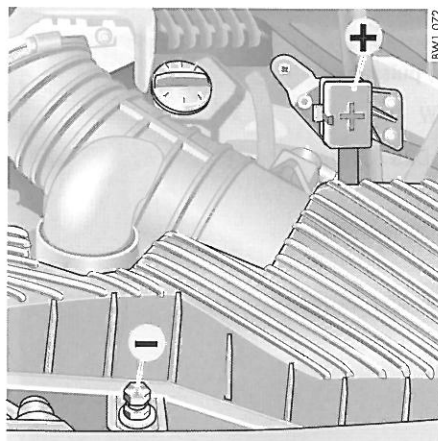

+ = Pôle plus pour assistance au démarrage
- = Masse pour assistance au démarrage

Raccordement de l'assistance au démarrage

Respectez obligatoirement l'ordre suivant :

1. Ouvrez le capot au niveau du pôle plus de l'assistance au démarrage (+).
2. Branchez le **câble plus** d'abord au pôle plus pour l'assistance au démarrage (+), puis au pôle plus de la batterie auxiliaire.
3. Branchez le **câble moins** d'abord au pôle moins de la batterie auxiliaire, puis à la masse pour l'assistance au démarrage (-).

4. Faites tourner à un régime assez élevé le moteur du véhicule auxiliaire.
5. Démarrez le moteur.
Une tentative de démarrage avec câbles auxiliaires ne doit pas durer plus de 15 secondes. Elle doit être suivie d'une pause de 1 minute minimum.
6. Lorsque le moteur tourne, retirez les deux câbles d'assistance au démarrage dans l'ordre inverse.
Fermez le capot de la prise de démarrage externe.

Récapitulatif des ampoules

	Forme, puissance
Feux de croisement	H7, 55W
Feu de croisement avec projecteur bi-xénon	Philips, D2S 35W
Feux de route	H9, 65W
Feu auxiliaire avec projecteur bi-xénon	H11, 55W
Phares antibrouillard	H3, 55W
Feu arrière antibrouillard, feu de recul	P21W
Feu stop / feu arrière	P21/5W
3ème feu stop surélevé	W3W
Clignotants avant et arrière	PY21W
Clignotant latéral	WY5W
Eclairage de sécurité des portières / accès	W5W
Feu de gabarit avant	H6W
Eclairage de la plaque d'immatriculation	C5W
Eclairage coffre à bagages/compartiment moteur, éclairage intérieur	K10W
Spot de lecture	6W xénon

Remplacement des ampoules

Avertissement !

Risque de court-circuit.

- ▷ Coupez le consommateur correspondant lors du remplacement d'une ampoule.

Risque de blessures. A l'état monté, le projecteur bi-xénon est sous haute tension.

- ▷ Effectuez les interventions au niveau des projecteurs bi-xénon avec la plus grande prudence.

Risque de détérioration. Des ampoules de puissance plus élevée sont susceptibles d'endommager les douilles.

- ▷ Utilisez exclusivement des ampoules satisfaisant au récapitulatif ci-contre.
- ▷ Les ampoules doivent être propres et exemptes de toute trace de gras.
- ▷ Ne touchez jamais les ampoules avec les doigts. Utilisez toujours un chiffon ou un papier souple.
- ▷ Munissez-vous toujours d'ampoules de rechange. La législation de certains pays prévoit que l'on dispose toujours d'un coffret d'ampoules de rechange dans le véhicule.

Projecteurs



Attention !

Risque de détérioration des projecteurs dû aux frottements ou à une augmentation de température.

- ▷ N'apposez aucun autocollant (par ex. «jupes antigravillonnage», films) dans la zone des projecteurs.

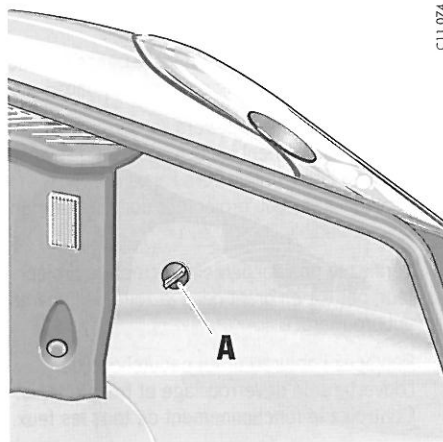

Démontage

1. Dévissez l'écrou plastique **A**.
Décrochez le tapis latéral.

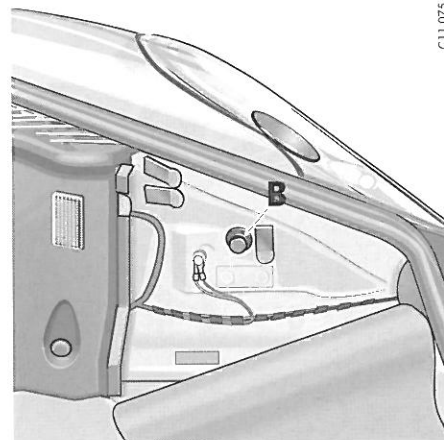

2. Retirez l'obturateur en caoutchouc **B** de l'ouverture de déverrouillage.



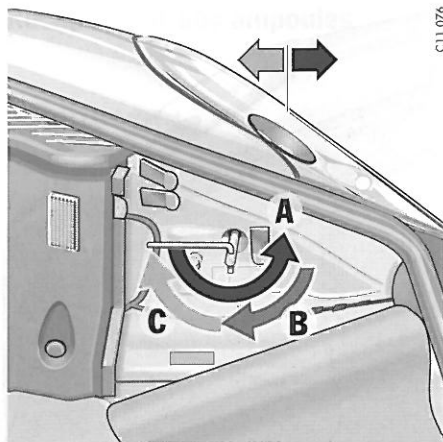

C11 076

Montage

1. Introduisez le projecteur dans les glissières de guidage et engagez-le entièrement dans l'aile.
2. Poussez le projecteur vers l'arrière, en tournant simultanément la clé jusqu'à ce qu'elle se trouve à l'horizontale vers l'arrière **C**. Le verrouillage du projecteur doit être perceptible et audible.
3. Vérifiez le positionnement correct du projecteur, par ex. en tirant dans la zone des phares antibrouillard.
4. Remplacez l'obturateur en caoutchouc de l'ouverture de déverrouillage et fixez le tapis. Contrôlez le fonctionnement de tous les feux.

3. Enfichez la clé (outillage de bord) dans l'axe de déverrouillage.
La poignée de la clé doit être dirigée à l'horizontale vers l'arrière.
4. Tournez la clé d'environ 180° **A** et maintenez-la en place.
Le projecteur est maintenant déverrouillé et peut être extrait de l'aile en le tirant vers l'avant.
5. Tournez la clé en arrière jusqu'à ce qu'elle se trouve à la verticale **B** et pointe vers le bas.

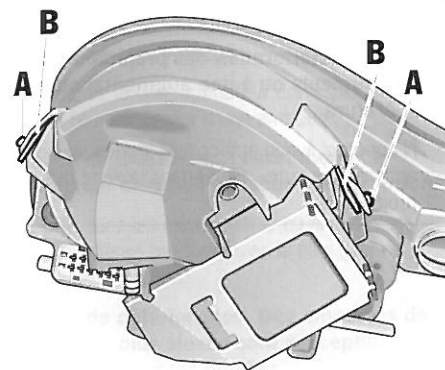

C11 001

Feu de croisement, de route et auxiliaire

Ouverture du couvercle du bloc optique

1. Retirez les deux vis **A**.
2. Appuyez sur les deux languettes de déverrouillage **B** et retirez le couvercle.

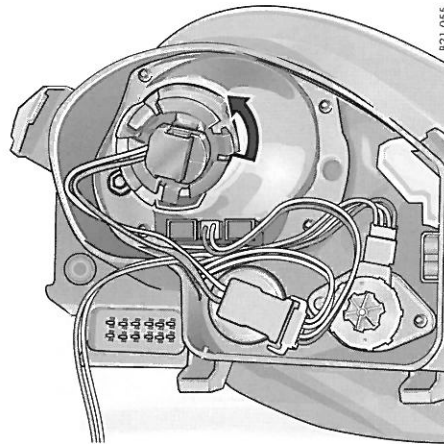

E21 055

Remplacement d'une ampoule de feu de croisement

1. Tournez le connecteur vers la gauche (culot à baïonnette) et retirez-le.
2. Remplacez l'ampoule défectueuse. Veillez au positionnement correct de l'ampoule.
3. Assemblage dans l'ordre inverse.

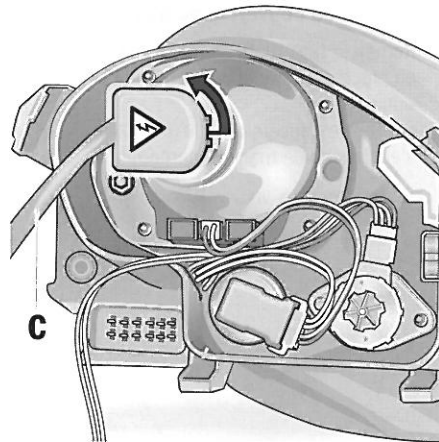

C11 002

Projecteurs bi-xénon : Remplacement de l'ampoule de feu de croisement et feu de route

1. Tournez le connecteur vers la gauche (culot à baïonnette) et retirez-le.

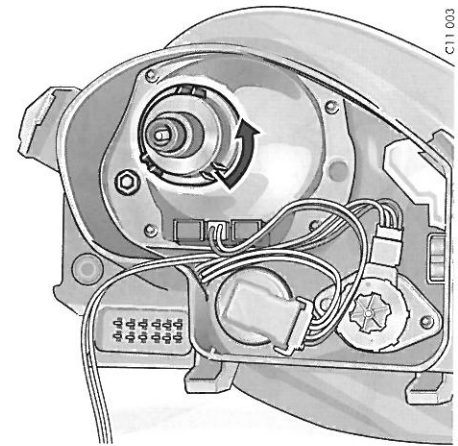

C11 003

2. Tournez l'anneau de tension vers la gauche (culot à baïonnette) et retirez-le.
3. Remplacez l'ampoule défectueuse. Veillez au positionnement correct de l'ampoule.
4. Assemblage dans l'ordre inverse.

Remarque

Afin de ne pas entraver le fonctionnement du réglage de la portée des phares, le câble **C** du connecteur doit toujours être dirigé vers le côté extérieur du véhicule.

▷ ▷ ▷

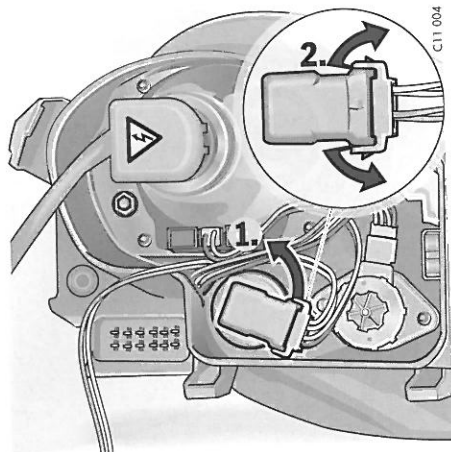

C11 004

Fermeture du couvercle du bloc optique

1. Remettez les ergots de maintien du couvercle en place dans la partie inférieure du bloc optique. Fermez le couvercle jusqu'à ce qu'il s'enclenche de manière perceptible.
2. Serrez les deux vis.

Remplacement d'une ampoule de feu de route et de feu auxiliaire (projecteurs bi-xénon)

1. Tournez la douille de l'ampoule.
Tournez vers la gauche pour le projecteur de gauche et vers la droite pour le projecteur de droite.
Retirez la douille du bloc optique.
2. Ecartez les deux languettes de verrouillage du connecteur.
Retirez le connecteur de la douille.
3. Remplacez l'ampoule défectueuse et sa douille.
4. Assemblage dans l'ordre inverse.



C11 005

Remplacement d'une ampoule de feu de position

1. Tournez le couvercle dans le bloc optique vers la gauche et retirez-le.

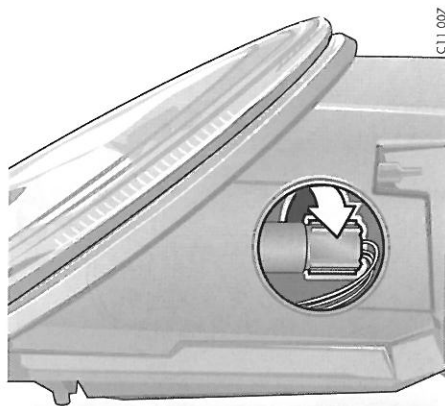

C11.007

2. Tournez la douille de l'ampoule.
Tournez vers la gauche pour le projecteur de gauche et vers la droite pour le projecteur de droite.
Retirez la douille du bloc optique.
3. Tournez l'ampoule défectueuse vers la gauche (culot à baïonnette) et remplacez-la.
4. Assemblage dans l'ordre inverse.

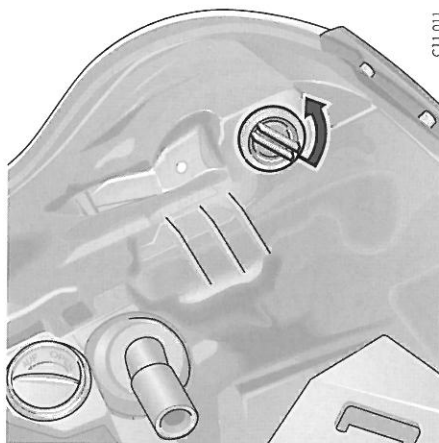

C11.011

Remplacement d'une ampoule de clignotant

1. Tournez la douille de l'ampoule dans le bloc optique vers la gauche et retirez-la.
2. Tournez l'ampoule défectueuse vers la gauche (culot à baïonnette) et remplacez-la.
3. Assemblage dans l'ordre inverse.

▷ ▷ ▷



C11 008

Remplacement d'une ampoule de phare antibrouillard

1. Tournez le couvercle dans le bloc optique vers la gauche et retirez-le.

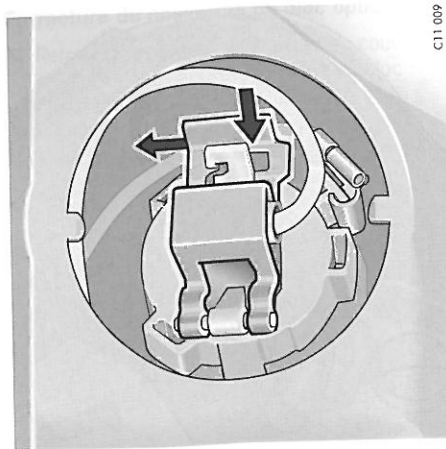

C11 009

2. Appuyez sur l'agrafe de maintien à l'aide d'un tournevis, puis repoussez-la vers la gauche.
3. Basculez l'agrafe de maintien vers l'arrière.

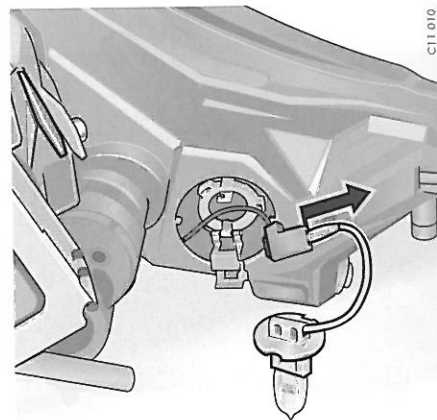

C11 010

4. Retirez l'ampoule et le câble du bloc optique.
5. Débranchez le connecteur et remplacez l'ampoule défectueuse.
6. Assemblage dans l'ordre inverse.

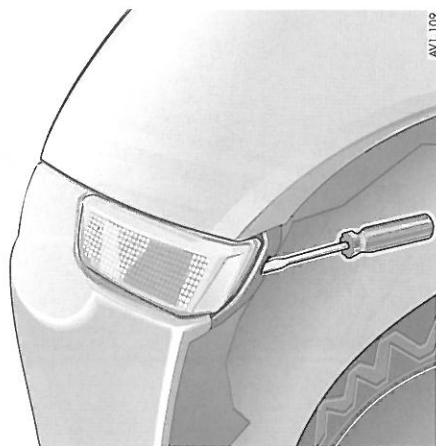

Remplacement d'une l'ampoule de clignotant latéral

1. Déclipsez à l'aide du tournevis le volet dans le passage de roue.
2. Insérez le tournevis à angle droit par rapport au boîtier du clignotant dans l'ouverture du passage de roue.
En pressant avec le tournevis, dégagez le ressort de fixation du boîtier de clignotant.

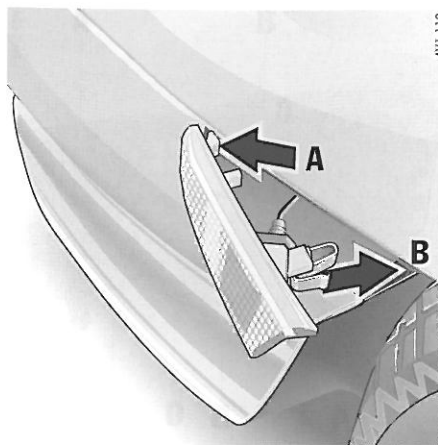

3. Retirez le clignotant et desserrez la douille de l'ampoule (culot à baïonnette).
4. Retirez l'ampoule de la douille et remplacez-la. Remettez la douille en place.
5. Introduisez les ergots de maintien du clignotant (**flèche A**) dans l'aile à l'avant. Engagez le ressort de fixation (**flèche B**) dans l'aile.
6. Enclipez le volet dans le passage de roue. Contrôlez le bon fonctionnement du feu.

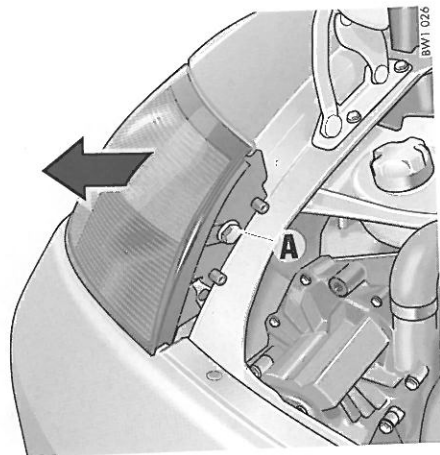

Feu arrière gauche

Feux arrière 911 Carrera, Carrera 4, Targa

Remplacement de l'ampoule

1. Ouverture du capot moteur.
2. Desserrez la vis **A** et retirez le feu arrière en tirant vers l'arrière (**flèche**).

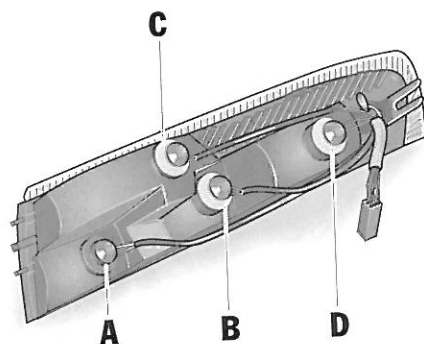

- A** - Feu arrière/feu stop
B - Feu de recul
C - Clignotant
D - Feu arrière antibrouillard

3. Dévissez le support de l'ampoule en tournant vers la gauche et retirez-le du feu arrière.
4. Remplacez l'ampoule défectueuse (culot à baïonnette).
5. Remettez le support de l'ampoule en place et tournez vers la droite.

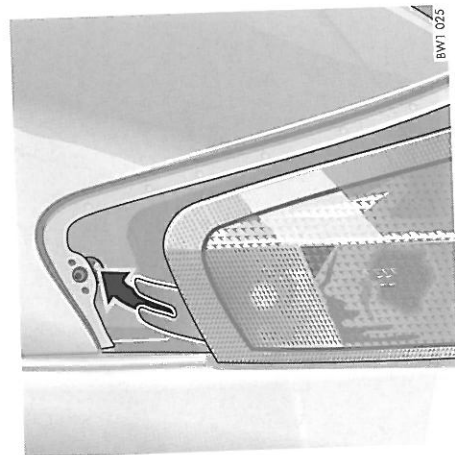

6. Placez le feu arrière dans l'aile. Veillez au positionnement correct de l'ergot de maintien (**flèche**).
7. Vissez la vis de fixation du feu arrière.
8. Contrôlez le bon fonctionnement du feu.

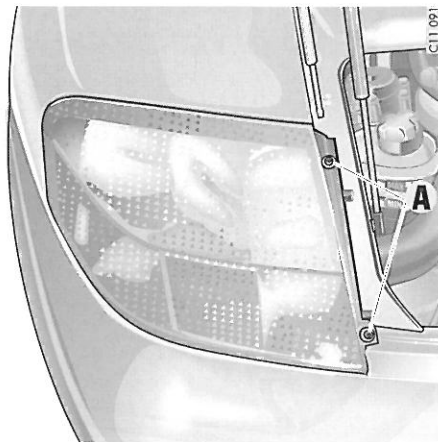

C11 091

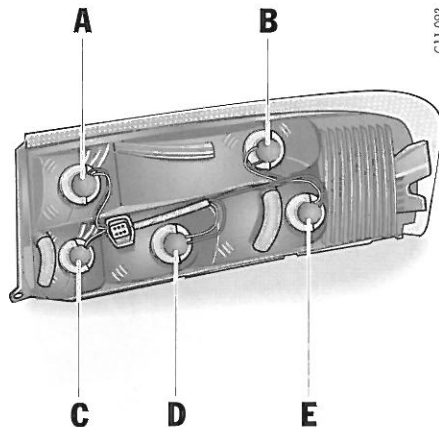

C11 093

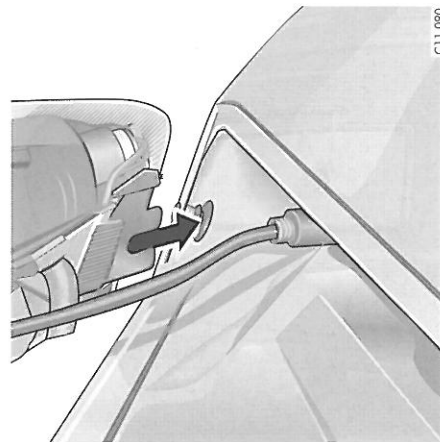

C11 090

Feu arrière gauche

Feux arrière Carrera 4S

Remplacement de l'ampoule

1. Ouvrez le capot moteur.
2. Desserrez les vis de fixation **A** à l'aide d'un tournevis et retirez le feu par l'arrière.

- A - Feu de recul
- B - Clignotant
- C - Feu arrière/feu stop
- D - Feu arrière
- E - Feu arrière antibrouillard

3. Tournez la douille de l'ampoule dans le bloc de feu arrière vers la gauche et retirez-la.
4. Tournez l'ampoule défectueuse vers la gauche (culot à baïonnette) et remplacez-la.
5. Remettez la douille en place et tournez vers la droite.

6. Placez le feu arrière dans l'aile. Veillez au positionnement correct de l'ergot de maintien (**flèche**).
7. Serrez légèrement les deux vis de fixation du feu arrière. Orientez le feu arrière en fonction du contour du véhicule et serrez complètement les vis de fixation.
8. Contrôlez le bon fonctionnement du feu.

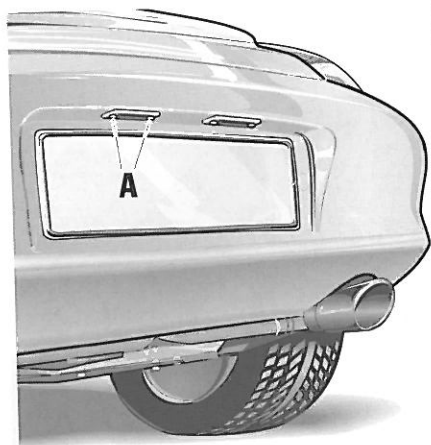

Eclairage de la plaque d'immatriculation

Remplacement de l'ampoule

1. Desserrez les deux vis **A** et retirez l'ampoule.
2. Repoussez le cache en caoutchouc, retirez l'ampoule défectueuse entre les ressorts de contact et remplacez-la.
3. Assemblage dans l'ordre inverse. Contrôlez le bon fonctionnement du feu.

B21 051

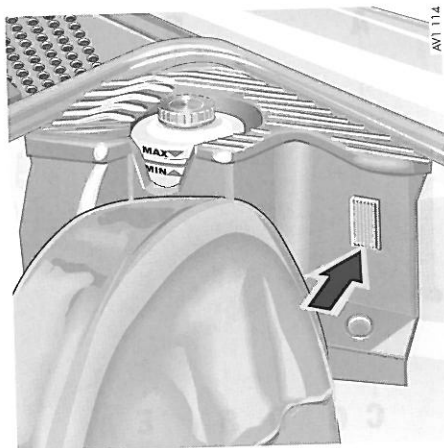

Eclairage coffre à bagages/compartment moteur/habitacle

Remplacement de l'ampoule

1. En faisant pression avec un tournevis, retirez avec soin la lampe (**flèche**).
2. Retirez l'ampoule défectueuse entre les ressorts de contact et remplacez-la.
3. Réinsérez la lampe dans son emplacement, d'un côté puis de l'autre. Contrôlez son bon fonctionnement.

AV1 114



Eclairage de sécurité des portières/accès

Remplacement de l'ampoule

1. En faisant pression avec un tournevis, retirez avec soin la lampe (**flèche**).
2. Retirez la douille du boîtier d'éclairage. Otez et remplacez l'ampoule défectueuse.
3. Réinsérez la douille et réinstallez la lampe.

BW1 060

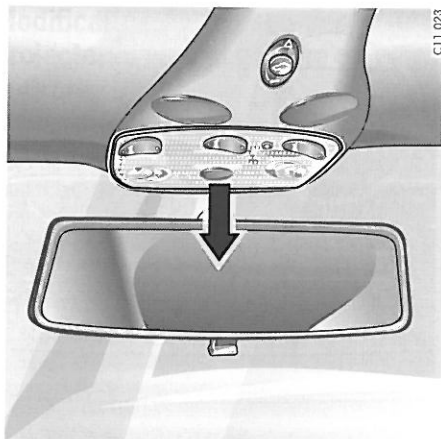

Eclairage intérieur, spots de lecture

Remplacement de l'ampoule

1. Retirez avec précaution le bloc d'éclairage hors de la découpe dans l'habillage (**flèche**).

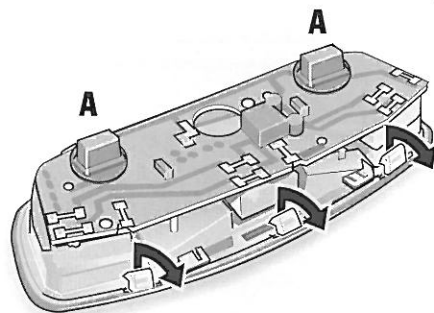

2. Spot de lecture :

Tournez la douille **A** de l'ampoule défectueuse vers la gauche et retirez-la.
Otez et remplacez l'ampoule.

Eclairage intérieur :

Déclipsez avec précaution le verre d'éclairage (**flèches**) côté interrupteur et retirez-le.
Retirez l'ampoule défectueuse entre les ressorts de contact et remplacez-la.
Enclipsez le verre d'éclairage.

3. Reposez le bloc d'éclairage dans la découpe d'habillage, en commençant par la partie arrière.

Emboîtez la partie avant du bloc d'éclairage en poussant vers le haut, jusqu'à l'enclencher.
Contrôlez le bon fonctionnement du feu.

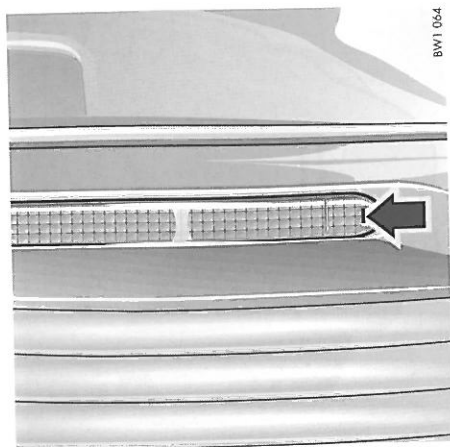

BW1 064

3ème feu stop surélevé

Remplacement des ampoules

Avant de démonter le feu stop de l'aileron arrière, sortir l'aileron à l'aide du bouton-poussoir.

- ▷ Reportez-vous au chapitre «AILERON ARRIÈRE ESCAMOTABLE» à la page 49
1. Soulevez le segment droit du feu à l'aide d'une lame de tournevis (**flèche**).



BW1 065

2. Pivotez à env. 90° vers la gauche le verrouillage du bloc de feu stop et retirez la lampe.

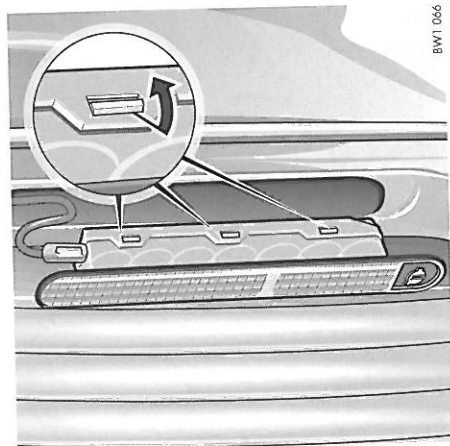

BW1 066

3. Dégagez les 6 languettes de fixation des crans du support d'ampoule (**flèche**). Otez le support d'ampoule, retirez l'ampoule défectueuse et remplacez-la.
4. Assemblage dans l'ordre inverse. Contrôlez le bon fonctionnement du feu.

Modification du réglage des projecteurs vers la gauche ou vers la droite

Si vous vous rendez avec votre véhicule dans un pays où la conduite a lieu sur la voie opposée, il faudra modifier le réglage des projecteurs au moment de passer la frontière.

Les feux de croisement éclairent alors de façon symétrique. Ils ne risquent donc plus d'éblouir les usagers venant en sens inverse.

- ▷ N'oubliez pas au retour de remettre les projecteurs en position «0».

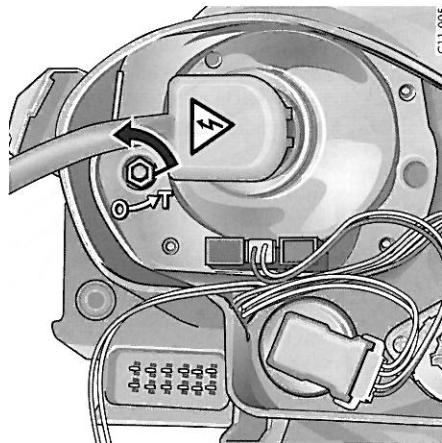

Modification du réglage des projecteurs

1. Déposez le projecteur et ouvrez le bloc optique du projecteur.
Reportez-vous au chapitre «PROJECTEURS» à la page 197.
2. A l'aide d'une clé, tournez le six-pans jusqu'à la butée correspondant à la position «T» (**flèche**).
3. Fermez le bloc optique et reposez le projecteur.
Reproduisez la modification du réglage pour l'autre projecteur.

Réglage des projecteurs

Le réglage des projecteurs ne peut se faire que dans un atelier spécialisé, à l'aide de l'appareil de réglage approprié.

Il s'effectue avec le véhicule en ordre de marche, réservoir de carburant rempli.

- ▷ Contrôlez et réglez le cas échéant la pression de gonflage des pneumatiques. Reportez-vous au chapitre «CARACTÉRISTIQUES TECHNIQUES» à la page 216.
- ▷ Demandez à une personne de prendre place sur le siège conducteur ou chargez le siège avec un poids de 75 kg. Une fois chargé, le véhicule doit parcourir quelques mètres pour que la suspension puisse se stabiliser.

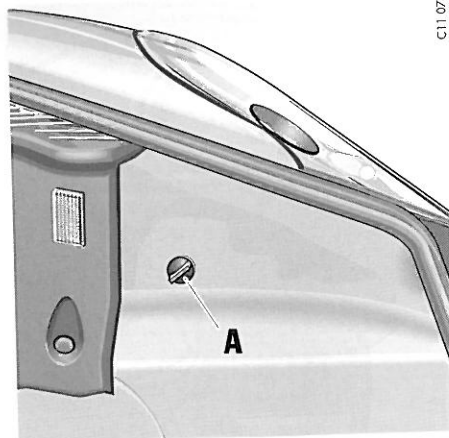

Vis de réglage

1. Dévissez l'écrou plastique **A** et dégagez le tapis latéral dans le coffre à bagages.

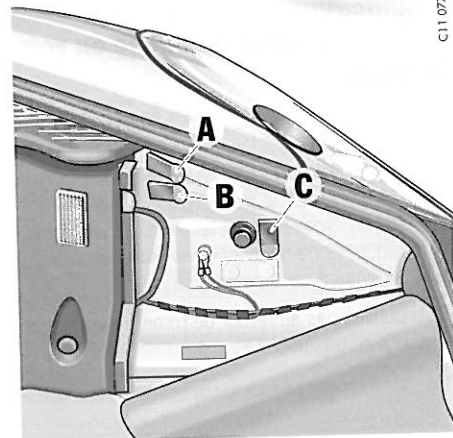

- A** - Réglage latéral projecteurs
- B** - Réglage en hauteur projecteurs
- C** - Réglage en hauteur phares antibrouillard

2. Soulevez le cache de la vis de réglage correspondante.
3. Tournez vers la droite ou vers la gauche la vis à six pans creux.
Le réglage des projecteurs est ainsi modifié.

Remorquage



Avertissement !

Risque d'accident. Les systèmes d'assistance ne fonctionnent pas quand le moteur ne tourne pas sur un véhicule remorqué. Il vous faut donc appliquer des efforts plus importants pour freiner et pour manœuvrer le véhicule.

- ▷ Remorquez le véhicule avec la plus grande prudence.

- ▷ Mettez le contact, afin que les clignotants et les feux stop fonctionnent et que l'antivol de direction ne puisse pas se bloquer.
- ▷ Pendant le trajet, le câble de remorquage doit toujours être bien tendu. Evitez les saccades ou secousses.
- ▷ Observez toujours les directives réglementant le remorquage sur route ou plate-forme.

Démarrage par remorquage

Lorsque la batterie est défaillante ou complètement déchargée, le moteur ne peut être lancé qu'en remplaçant la batterie ou en utilisant des câbles auxiliaires.

- ▷ Reportez-vous au chapitre «ASSISTANCE AU DÉMARRAGE» à la page 194.

Les véhicules équipés d'un catalyseur ne doivent être démarrés par remorquage que lorsque le moteur est froid.

Lorsque le moteur est chaud, du carburant non brûlé peut engendrer une détérioration du catalyseur.

Véhicules avec Tiptronic

Le démarrage par remorquage du véhicule n'est pas possible et ne doit pas non plus être tenté au risque de détériorer la boîte de vitesses.

Remorquage

Véhicules avec Tiptronic

Lorsque le moteur est arrêté, la boîte de vitesses n'est pas suffisamment lubrifiée. Respectez les points suivants afin d'éviter tout dommage sur la boîte de vitesses :

- ▷ Mettez le levier sélecteur en position **N**.
- ▷ Ne dépassez pas la vitesse de remorquage de 50 km/h.
Ne dépassez pas la distance de remorquage de 50 km.
Si la distance à parcourir est plus importante, le véhicule doit être soulevé par l'essieu arrière ou transporté sur une plate-forme de remorquage.

Véhicules à propulsion arrière et Porsche Stability Management (PSM)

Remorquage avec essieu avant levé et **unique-ment avec contact coupé**.

Véhicules à quatre roues motrices

En cas de remorquage avec essieu avant ou arrière levé, les roues de l'essieu levé doivent pouvoir tourner librement.
Le contact doit être coupé.



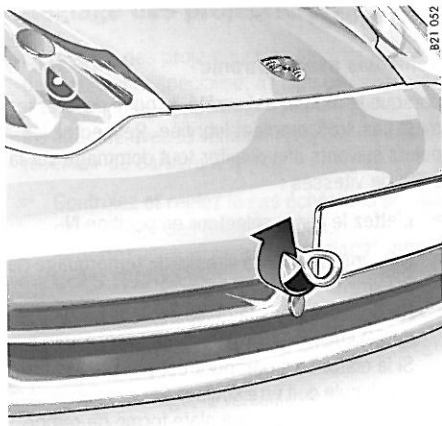

Montage de l'œillet de remorquage

L'œillet de remorquage se trouve dans l'outillage de bord.



- ▷ A l'aide d'un tournevis, retirez avec précaution l'obturateur en caoutchouc correspondant et vissez entièrement l'œillet de remorquage.

Identification du véhicule, caractéristiques techniques

Identification du véhicule	214
Caractéristiques techniques	216
Diagrammes	230

Identification du véhicule

- ▷ Pour toute commande de pièces de rechange et pour toute demande de renseignements, nous vous prions de toujours mentionner le numéro d'identification du véhicule.

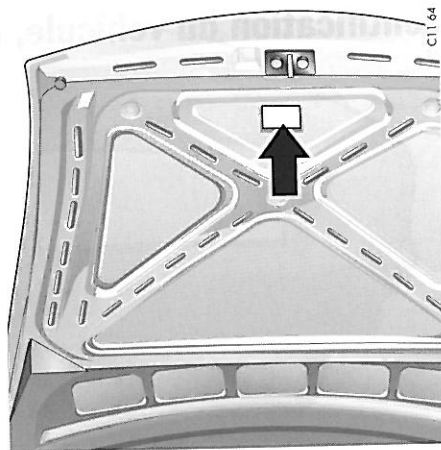

Plaque d'identification du véhicule

La plaque d'identification du véhicule est collée sur la face intérieure du capot du coffre à bagages, en dessous du dispositif de verrouillage. Sur cette plaque figurent toutes les données importantes de votre véhicule.

Remarque

Cette plaque ne pourra pas être remplacée en cas de perte ou de détérioration.

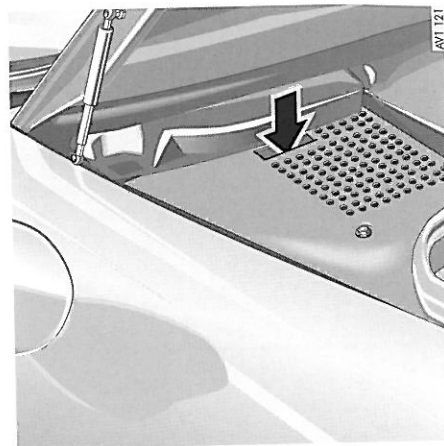

Numéro d'identification du véhicule

Le numéro d'identification du véhicule se trouve dans le coffre à bagages, à droite près de la batterie et derrière le pare-brise, en bas à gauche.

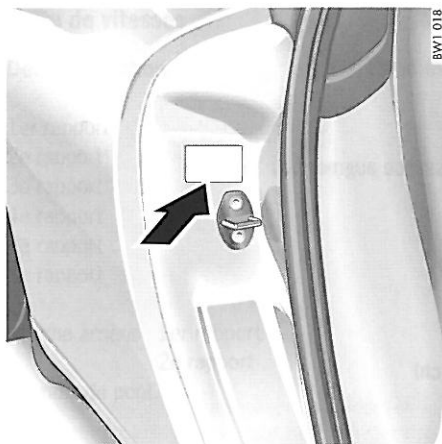

Plaque signalétique

La plaque signalétique se trouve dans la feuillure de la portière droite.

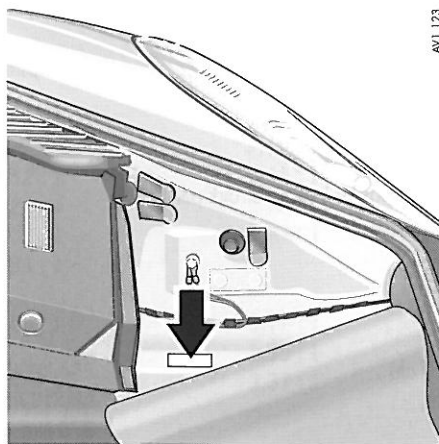

Référence peinture

La référence peinture est collée dans le coffre à bagages sur la face latérale gauche, sous le tapis de sol.

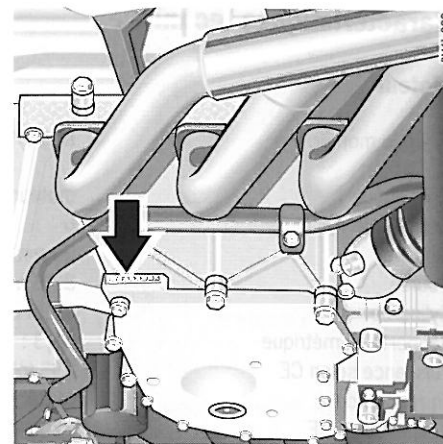

Numéro du moteur

Le numéro du moteur est frappé sur la face inférieure du carter de vilebrequin.

Caractéristiques techniques

Moteur

	M 96/03	M 96/03 S (version à puissance augmentée)
Type de moteur	moteur 6 cyl. opposés à plat, refroidi par liquide	
Conception	6	
Nombre de cylindres	96 mm	
Alésage	82,8 mm	
Course	3596 cm ³	
Cylindrée	11,3 : 1	254 kW (345 ch)
Rapport volumétrique	235 kW (320 ch)	6800 1/min
Puissance selon CE	6800 1/min	370 Nm
au régime de	370 Nm	4800 1/min
Couple selon CE	4250 1/min	
au régime de	jusqu'à 1,5 l/1000 km	
Consommation d'huile moteur	7300 1/min	
Régime maximal admissible	1680 W/120 A	
Alternateur	1 - 6 - 2 - 4 - 3 - 5	
Ordre d'allumage	distribution statique de la haute tension, injection séquentielle, régulation anti-cliquetis sélective par cylindre, régulation stœchiométrique par sonde Lambda, système de diagnostic, 4 arbres à cames en tête, Porsche VarioCam Plus, rattrapage hydraulique du jeu des soupapes	
Gestion moteur		

Boîte de vitesses

Démultiplication	Boîte mécanique	Tiptronic S
1er rapport	3,82 : 1	3,60 : 1
2e rapport	2,20 : 1	2,19 : 1
3e rapport	1,52 : 1	1,41 : 1
4e rapport	1,22 : 1	1,00 : 1
5e rapport	1,02 : 1	0,83 : 1
6e rapport	0,84 : 1	
Marche arrière		
1er rapport	3,55 : 1	3,17 : 1
2e rapport		1,93 : 1
Rapport de pont	3,44 : 1	3,37 : 1

Consommation de carburant

déterminée selon la dernière norme 80/1268/CEE en vigueur

	Type de moteur	Cycle urbain (l/100 km)	Extra-urbain Cycle urbain (l/100 km)	Total (l/100 km)	Valeur cible CO ₂ (g/km)
911 Boîte mécanique Carrera	M 96/03	16,1	8,1	11,1	269
	M 96/03 S	16,5	8,3	11,3	274
911 Carrera Tiptronic S	M 96/03	16,9	8,1	11,3	274
911 Carrera 4, boîte mécanique	M 96/03	16,3	8,3	11,3	274
	M 96/03 S	16,9	8,5	11,6	279
911 Carrera 4 Tiptronic S	M 96/03	18,1	8,7	11,9	289
911 Carrera 4S, boîte mécanique	M 96/03	16,3	8,5	11,4	277
	M 96/03 S	17,4	8,7	11,8	286
911 Carrera 4S Tiptronic S	M 96/03	18,2 (18,3)	8,9	12,1 (12,2)	294 (299)

Les valeurs entre parenthèses correspondent au Cabriolet

Pression de gonflage, pneumatiques froids

Pneumatiques été et hiver

avant	Jantes 17 pouces	2,5 bars (36 psi)
	Jantes 18 pouces	2,5 bars (36 psi)
arrière	Jantes 17 pouces	2,5 bars (36 psi)
	Jantes 18 pouces	3,0 bars (44 psi)

Roue de secours 911 Carrera

avant et arrière	4,2 bars (60 psi)
------------------	-------------------

Roue de secours gonflable 911 Carrera 4, Carrera 4S Véhicules sans disques de frein en céramique PCCB

avant et arrière	2,5 bars (36 psi)
------------------	-------------------

Roue de secours gonflable 911 Carrera 4S Véhicules avec disques de frein en céramique PCCB

avant et arrière	2,8 bars (41 psi)
------------------	-------------------

Ces pressions de gonflage s'appliquent uniquement aux marques et aux types de pneumatiques agréés par Porsche.

▷ Reportez-vous au chapitre «JANTES ET PNEUMATIQUES» à la page 177.

Pneumatiques, jantes, voies
911 Carrera, Carrera 4

		Pneumatiques	Roue	Déport	Voie
Pneumatiques été	avant	205/50 ZR 17	7 J x 17 H2	50 mm	1465 mm
	arrière	255/40 ZR 17	9 J x 17 H2	55 mm	1500 mm
ou	avant	225/40 ZR 18	8 J x 18 H2	50/52 mm	1465/1461 mm
	arrière	285/30 ZR 18	10 J x 18 H2	65 mm	1480 mm
ou	avant	225/40 ZR 18	8 J x 18 H2	50 mm	1465 mm
	arrière	295/30 ZR 18	11 J x 18 H2	63 mm	1484 mm
Pneumatiques hiver	avant	205/50 R 17 89 T M+S	7 J x 17 H2	50 mm	1455 mm
	arrière	255/40 R 17 94 T M+S ¹⁾	9 J x 17 H2	55 mm	1500 mm
ou	avant	225/40 R 18 88 H M+S	7,5 J x 18 H2	50 mm	1465 mm
		225/40 R 18 88 H M+S	8 J x 18 H2	50/52 mm	1465/1461 mm
	arrière	265/35 R 18 93 H M+S ¹⁾	10 J x 18 H2	65 mm	1480 mm

911 Carrera 4S

		Pneumatiques	Roue	Déport	Voie
Pneumatiques été	avant	225/40 ZR 18	8 J x 18 H2	50 mm	1472 mm
	arrière	295/30 ZR 18 XL	11 J x 18 H2	45 mm	1528 mm
	ou arrière	295/30 ZR 18	11 J x 18 H2	63 mm (élargisseur de 17 mm uniquement)	1526 mm
Pneumatiques hiver	avant	225/40 R 18 88 H M+S	8 J x 18 H2	50 mm	1472 mm
	arrière	265/35 R 18 93 H M+S ¹⁾	10 J x 18 H2	47 mm	1524 mm

L'indice de charge (par ex. «89») et la lettre code (par ex. «T») pour la vitesse maximale constituent des exigences minimales.

Lors du remplacement de pneumatiques ou du montage de pneumatiques différents : Reportez-vous au chapitre «JANTES ET PNEUMATIQUES» à la page 177.

Dimensions pneumatiques/ jantes

L'homologation de dimensions de pneumatiques ou de jantes implique de nombreux tests. Votre concessionnaire Porsche sera heureux de vous informer sur l'état actuel des homologations. L'utilisation de pneumatiques dont les dimensions ne sont pas agréées par Porsche peut diminuer dangereusement la stabilité routière du véhicule.

Chaînes à neige

L'espace libre pour le montage de chaînes n'est garanti qu'avec les combinaisons pneu/jante marquées par ¹⁾. Montage exclusivement sur les roues arrière ; vitesse maximale 50 km/h. N'utilisez que des chaînes spéciales à maillons fins et à croisillons homologuées par Porsche.

Roue de secours

911 Carrera : pneumatique haute pression T 105/95 R 17 sur jante 3,5 J x 17.

911 Carrera 4, Carrera 4S sans PCCB : roue gonflable 165/70 R 16 92 P sur jante 5,5 J x 16.

911 Carrera 4S avec PCCB : roue gonflable 185/60 R 17 93 P sur jante 5,5 J x 17.

Vitesse maximale 80 km/h.

Reportez-vous au chapitre «ROUE DE SECOURS 911 CARRERA, TARGA» à la page 182.

Contenances

Utilisez exclusivement des liquides et carburants préconisés par Porsche. Demandez conseil à votre concessionnaire Porsche. La conception de votre Porsche est telle qu'aucun additif ne doit être mélangé aux huiles et carburants utilisés.

Moteur	Quantité d'huile à vidanger sans filtre env. 8,0 litres. Quantité d'huile à vidanger avec filtre env. 8,25 litres. L'indication de la jauge fait foi. Reportez-vous au chapitre «HUILES MOTEURS» à la page 156.
Liquide de refroidissement	env. 22,5 litres
Boîte mécanique et différentiel	env. 2,7 litres
Tiptronic S	env. 9 litres ATF
Différentiel avec Tiptronic S	env. 1,2 litre
Réservoir de carburant	Contenance env. 64 litres, dont env. 10 litres de réserve
Qualité de carburant	Le moteur a été conçu pour être alimenté avec du Supercarburant sans plomb d'un indice d'octane RON 98/MON 88 . En cas d'utilisation de supercarburants sans plomb d'un indice d'octane de RON 95/MON 85 minimum , le calage de l'allumage est automatiquement corrigé par la régulation anticliquetis du moteur.
Direction assistée	env. 1,27 litre de fluide hydraulique Pentosin CHF 11 S
Liquide de frein	env. 0,45 litre, utilisez uniquement du liquide de frein Porsche d'origine ou un liquide de qualité équivalente.
Lave-glace	env. 3 litres sans lave-projecteurs env. 5,7 litres avec lave-projecteurs

Poids 911 Carrera

Coupé

Poids à vide (selon l'équipement)

selon DIN 70020

selon 70/156/CEE ¹⁾

Poids total autorisé en charge

Charge autorisée sur l'essieu avant ²⁾

Charge autorisée sur l'essieu arrière ²⁾

Charge autorisée sur système de portage ³⁾

Boîte mécanique

1370 kg jusqu'à 1480 kg

1445 kg jusqu'à 1555 kg

1790 kg

775 kg

1180 kg

75 kg

Tiptronic S

1425 kg jusqu'à 1535 kg

1500 kg jusqu'à 1610 kg

1845 kg

775 kg

1180 kg

75 kg

Cabriolet

Poids à vide (selon l'équipement)

selon DIN 70020

selon 70/156/CEE ¹⁾

Poids total autorisé en charge

Charge autorisée sur l'essieu avant ²⁾

Charge autorisée sur l'essieu arrière ²⁾

Charge autorisée sur système de portage ³⁾

Boîte mécanique

1450 kg jusqu'à 1540 kg

1525 kg jusqu'à 1615 kg

1855 kg

775 kg

1180 kg

75 kg

Tiptronic S

1505 kg jusqu'à 1595 kg

1580 kg jusqu'à 1670 kg

1910 kg

775 kg

1180 kg

75 kg

¹⁾ Poids à vide comprenant 75 kg, conducteur et part de bagages.

²⁾ Le poids total autorisé en charge ne doit en aucun cas être dépassé. Attention : le montage d'équipements supplémentaires provoque la diminution du poids utile.

³⁾ Pour votre véhicule, veuillez n'utiliser que des systèmes de portage issus du Programme Porsche Tequipment ou des systèmes de portage contrôlés et agréés par Porsche.

Poids 911 Carrera

Coupé

Poids à vide (selon l'équipement)

selon DIN 70020

selon 70/156/CEE ¹⁾

Poids total autorisé en charge

Charge autorisée sur l'essieu avant ²⁾

Charge autorisée sur l'essieu arrière ²⁾

Charge autorisée sur système de portage ³⁾

Boîte mécanique

1370 kg jusqu'à 1480 kg

1445 kg jusqu'à 1555 kg

1790 kg

775 kg

1180 kg

75 kg

Tiptronic S

1425 kg jusqu'à 1535 kg

1500 kg jusqu'à 1610 kg

1845 kg

775 kg

1180 kg

75 kg

Cabriolet

Poids à vide (selon l'équipement)

selon DIN 70020

selon 70/156/CEE ¹⁾

Poids total autorisé en charge

Charge autorisée sur l'essieu avant ²⁾

Charge autorisée sur l'essieu arrière ²⁾

Charge autorisée sur système de portage ³⁾

Boîte mécanique

1450 kg jusqu'à 1540 kg

1525 kg jusqu'à 1615 kg

1855 kg

775 kg

1180 kg

75 kg

Tiptronic S

1505 kg jusqu'à 1595 kg

1580 kg jusqu'à 1670 kg

1910 kg

775 kg

1180 kg

75 kg

¹⁾ Poids à vide comprenant 75 kg, conducteur et part de bagages.

²⁾ Le poids total autorisé en charge ne doit en aucun cas être dépassé. Attention : le montage d'équipements supplémentaires provoque la diminution du poids utile.

³⁾ Pour votre véhicule, veuillez n'utiliser que des systèmes de portage issus du Programme Porsche Tequipment ou des systèmes de portage contrôlés et agréés par Porsche.

Poids 911 Carrera 4

Coupé	Boîte mécanique	Tiptronic S
Poids à vide (selon l'équipement) selon DIN 70020	1430 kg jusqu'à 1540 kg	1485 kg jusqu'à 1595 kg
selon 70/156/CEE ¹⁾	1505 kg jusqu'à 1615 kg	1560 kg jusqu'à 1670 kg
Poids total autorisé en charge	1850 kg	1905 kg
Charge autorisée sur l'essieu avant ²⁾	825 kg	825 kg
Charge autorisée sur l'essieu arrière ²⁾	1180 kg	1180 kg
Charge autorisée sur système de portage ³⁾	75 kg	75 kg

Cabriolet	Boîte mécanique	Tiptronic S
Poids à vide (selon l'équipement) selon DIN 70020	1510 kg jusqu'à 1600 kg	1565 kg jusqu'à 1655 kg
selon 70/156/CEE ¹⁾	1585 kg jusqu'à 1675 kg	1640 kg jusqu'à 1730 kg
Poids total autorisé en charge	1915 kg	1970 kg
Charge autorisée sur l'essieu avant ²⁾	825 kg	825 kg
Charge autorisée sur l'essieu arrière ²⁾	1180 kg	1180 kg
Charge autorisée sur système de portage ³⁾	75 kg	75 kg

¹⁾ Poids à vide comprenant 75 kg, conducteur et part de bagages.

²⁾ Le poids total autorisé en charge ne doit en aucun cas être dépassé. Attention : le montage d'équipements supplémentaires provoque la diminution du poids utile.

³⁾ Pour votre véhicule, veuillez n'utiliser que des systèmes de portage issus du Programme Porsche Tequipment ou des systèmes de portage contrôlés et agréés par Porsche.

Poids 911 Carrera 4S

Coupé

Poids à vide (selon l'équipement)

selon DIN 70020

selon 70/156/CEE ¹⁾

Poids total autorisé en charge

Charge autorisée sur l'essieu avant ²⁾

Charge autorisée sur l'essieu arrière ²⁾

Charge autorisée sur système de portage ³⁾

Boîte mécanique

1495 kg jusqu'à 1565 kg

1570 kg jusqu'à 1640 kg

1870 kg

825 kg

1250 kg

75 kg

Tiptronic S

1550 kg jusqu'à 1620 kg

1625 kg jusqu'à 1695 kg

1925 kg

825 kg

1250 kg

75 kg

Cabriolet

Poids à vide (selon l'équipement)

selon DIN 70020

selon 70/156/CEE ¹⁾

Poids total autorisé en charge

Charge autorisée sur l'essieu avant ²⁾

Charge autorisée sur l'essieu arrière ²⁾

Charge autorisée sur système de portage ³⁾

Boîte mécanique

1565 kg jusqu'à 1625 kg

1570 kg jusqu'à 1640 kg

1965 kg

825 kg

1250 kg

néant

Tiptronic S

1620 kg jusqu'à 1680 kg

1625 kg jusqu'à 1695 kg

2020 kg

825 kg

1250 kg

néant

¹⁾ Poids à vide comprenant 75 kg, conducteur et part de bagages.

²⁾ Le poids total autorisé en charge ne doit en aucun cas être dépassé. Attention : le montage d'équipements supplémentaires provoque la diminution du poids utile.

³⁾ Pour votre véhicule, veuillez n'utiliser que des systèmes de portage issus du Programme Porsche Tequipment ou des systèmes de portage contrôlés et agréés par Porsche.

Poids 911 Targa

	Boîte mécanique	Tiptronic S
Poids à vide (selon l'équipement)	1440 kg jusqu'à 1530 kg	1495 kg jusqu'à 1585 kg
selon DIN 70020	1515 kg jusqu'à 1605 kg	1570 kg jusqu'à 1660 kg
selon 70/156/CEE ¹⁾	1845 kg	1900 kg
Poids total autorisé en charge	775 kg	775 kg
Charge autorisée sur l'essieu avant ²⁾	1180 kg	1180 kg
Charge autorisée sur l'essieu arrière ²⁾	75 kg	75 kg
Charge autorisée sur système de portage ³⁾		

¹⁾ Poids à vide comprenant 75 kg, conducteur et part de bagages.

²⁾ Le poids total autorisé en charge ne doit en aucun cas être dépassé. Attention : le montage d'équipements supplémentaires provoque la diminution du poids utile.

³⁾ Pour votre véhicule, veuillez n'utiliser que des systèmes de portage issus du Programme Porsche Tequipment ou des systèmes de portage contrôlés et agréés par Porsche.

Performances 911 Carrera, Carrera 4

Coupé	Boîte mécanique	Tiptronic S
Vitesse maximale	285 km/h	280 km/h
Version à puissance augmentée	290 km/h	
Accélération 0 à 100 km/h	5,0 secondes	5,5 secondes
Version à puissance augmentée	4,9 secondes	

Cabriolet, Targa	Boîte mécanique	Tiptronic S
Vitesse maximale	285 km/h	280 km/h
Version à puissance augmentée	290 km/h	
Accélération 0 à 100 km/h	5,2 secondes	5,7 secondes
Version à puissance augmentée	5,1 secondes	

Performances 911 Carrera 4S

	Boîte mécanique	Tiptronic S
Vitesse maximale	280 km/h	275 km/h
Version à puissance augmentée	285 km/h	
Accélération 0 à 100 km/h	5,3 secondes	5,9 secondes
Version à puissance augmentée	5,0 secondes	
Cabriolet, version à puissance augmentée	5,2 secondes	

Performances mesurées avec le véhicule à vide selon la norme DIN et demi-charge sans équipement supplémentaire affectant les performances (par ex. pneumatiques spéciaux)

Dimensions 911 Carrera, Carrera 4, Targa

Longueur		4430 mm
Largeur		1770 mm
Hauteur		1305 mm
Empattement		2350 mm
Garde au sol		100 mm
Diamètre de braquage		10,6 m
Angle de porte-à-faux	avant	12,0°
	arrière	14,5°
Angle de rampe		13,0°

Châssis sport 10 mm plus bas

Hauteur		1295 mm
Garde au sol		90 mm
Angle de porte-à-faux	avant	11,0°
	arrière	14,0°
Angle de rampe		12,0°

Dimensions 911 Carrera 4S

Longueur		4435 mm
Largeur		1830 mm
Hauteur		1295 mm
Empattement		2350 mm
Garde au sol		90 mm
Diamètre de braquage		10,6 m
Angle de porte-à-faux	avant	10,0°
	arrière	13,0°
Angle de rampe		12,5°

Diagrammes

Diagramme d'accélération

Les valeurs sont communiquées pour un poids à vide selon la norme DIN et avec demi-charge, sans équipement supplémentaire.

Diagramme de transmission

Le diagramme de transmission est établi en fonction des valeurs de référence basées sur un rayon de roulement moyen effectif. Des modifications du rayon de roulement, de la tolérance des pneumatiques, de l'usure, des équipements différents selon les pays et le glissement des pneumatiques ne sont pas pris en compte.

Courbe moteur à pleine charge



Diagramme d'accélération de la boîte mécanique



Diagramme de transmission de la boîte mécanique

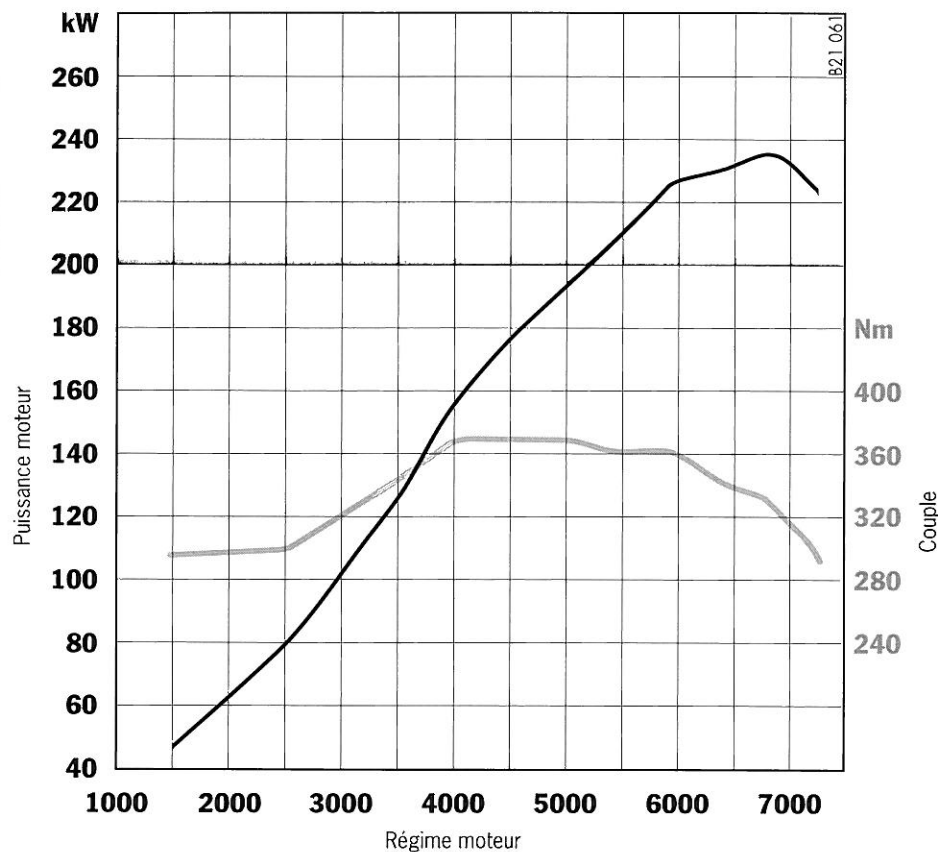

BW1 056

Diagramme de transmission Tiptronic

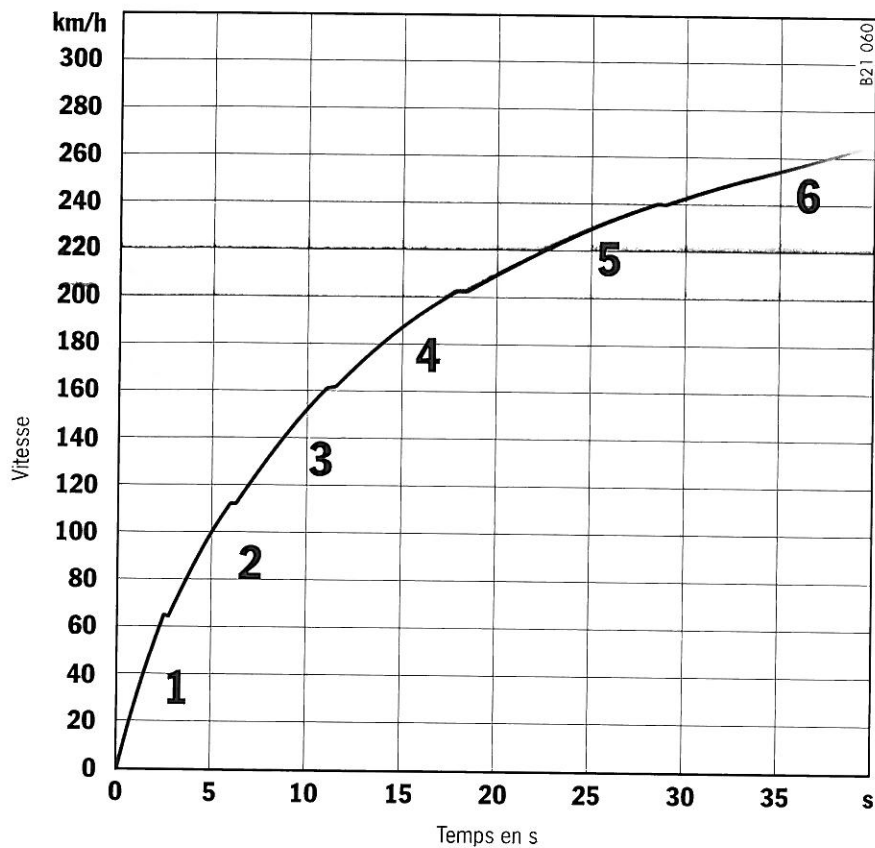
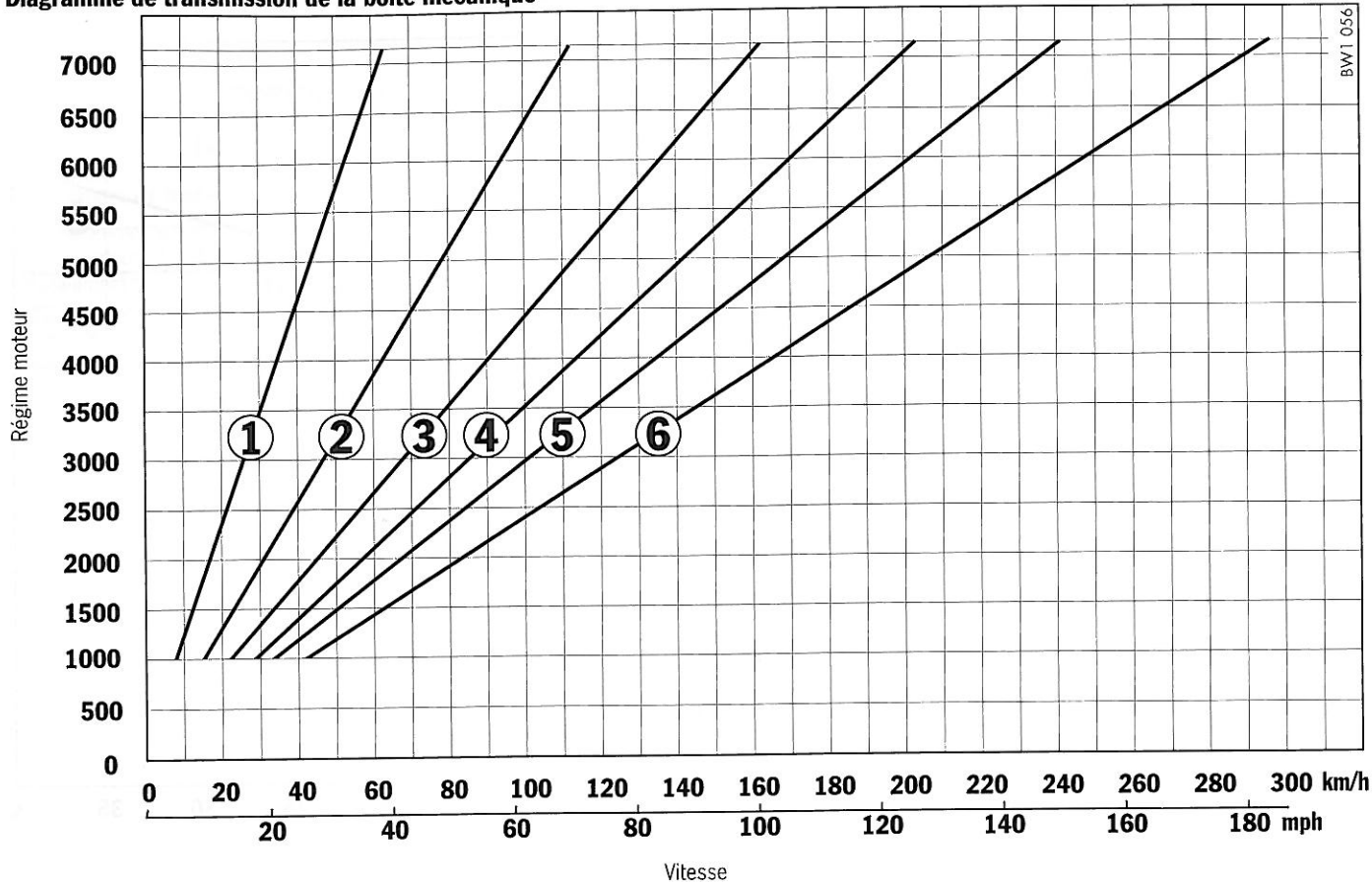
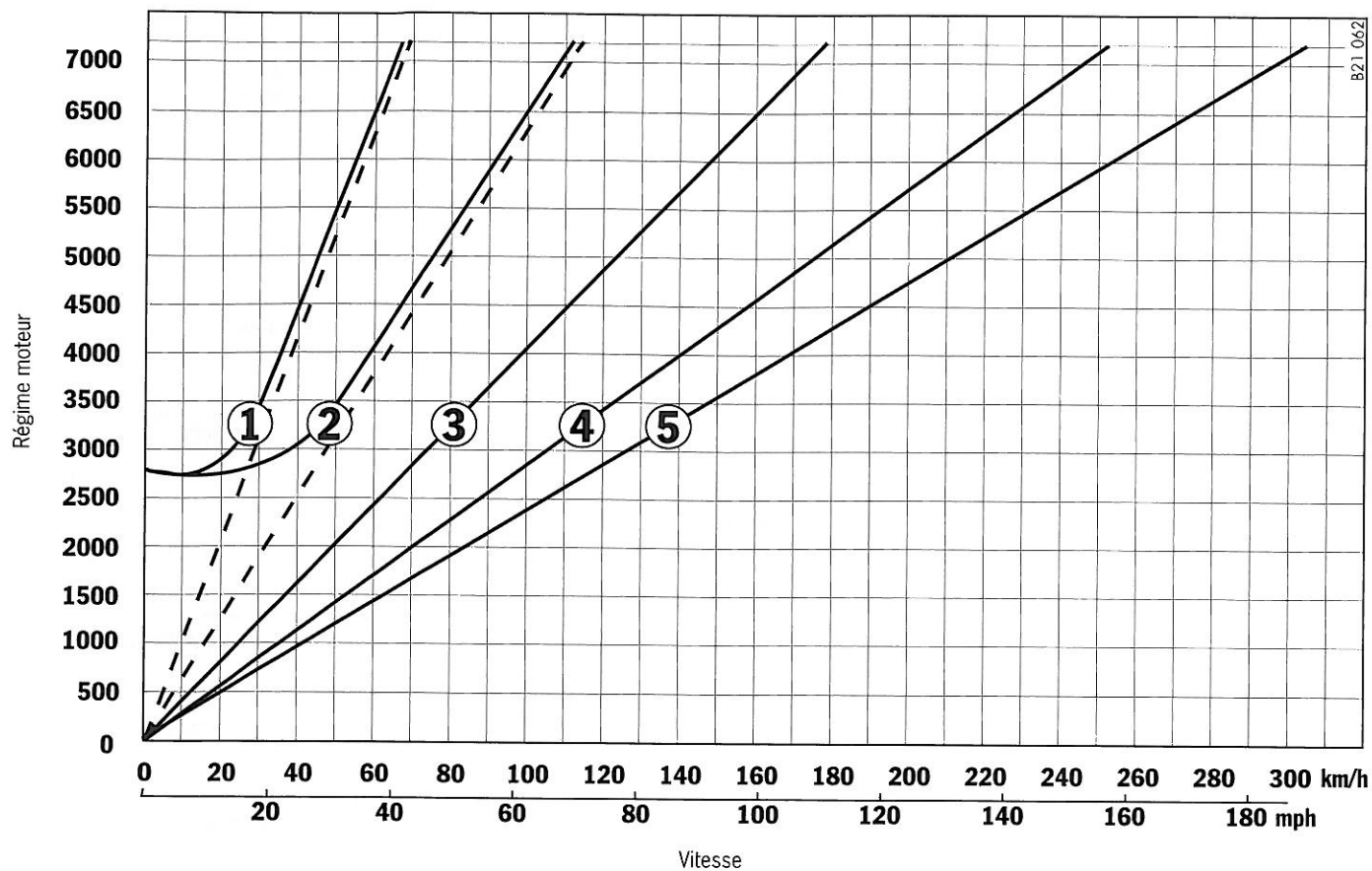

B21.062

Index alphabétique

A

ABS (anti-blocage des roues)	44
Voyant de contrôle	44, 62
Affichage de la position du levier sélecteur	70, 116
Affichage de la température extérieure	85
Aide au stationnement	50, 51
Aileron arrière	49, 102
Voyant de contrôle	49, 62
Aileron arrière, voyant de contrôle	49, 62
Alcantara	173
Allume-cigares	95
Ampoules	
Récapitulatif	196
Remplacement	196
Appareils de nettoyage à haute pression	166, 170
Arceaux de sécurité	40, 41
Voyant de contrôle	40, 62
Assistance au démarrage	194, 195
Assistance en cas de panne	176
Assistance parking ParkAssistent	50, 51
Autonomie restante	76, 85
Avant le démarrage	12
Avertisseur	13, 20, 21
Avertisseur sonore	13

B

Banc d'essai, mesures	47, 48, 154
Batterie	101, 190
Contrôle de charge	65
Voyant de contrôle	62, 65
Boîte à gants	97
Boîte de vitesses	114, 217
Busés d'air	91

C

Cabriolet	126, 169
Capot arrière	99, 100
Capot avant	99, 100
Capote	126, 169
Voyant de contrôle	62, 129
Capots	99, 100
Déverrouillage d'urgence	189
Capots coffre / moteur, hayon AR (Targa), voyant de contrôle	62, 99, 149
Capteur de pluie	109
Capteur lumineux pour l'éclairage des instruments	62, 66
Carburant	3, 160, 161, 222
Affichage de niveau	62, 71
Consommation	218
Réservoir de carburant	160, 161
Voyant de contrôle réservoir	62, 71
Catalyseur	159

Ceintures de sécurité	33, 173
Prétensionneurs de ceinture	33
Voyant de contrôle	33, 62
Cendrier	95
Chaînes à neige	180, 221
Châssis sport	102, 228
Chauffage	91
Clés	14
Clés de substitution	14
Clignotants	
Commutateur	107
Voyant de contrôle	68
Clignotants latéraux	203
Climatisation	91
Coffre	99, 100
Déverrouillage d'urgence	189
Eclairage	206
Combiné d'instruments	62, 86
Commande de secours	
Capote	129
Toit ouvrant	124, 125
Toit ouvrant (Targa)	150, 151
Verrouillage centralisé	17
Commutateur d'essuie-glaces/lave-glaces	108
Compact Disc	
Changeur	101
Rangement	98
Compartment moteur	
Capot	99, 100
Eclairage	206
Nettoyage, protection	170
Ventilateur	59, 70

Compte-tours	62, 68
Compteur de vitesse	66, 67
avec affichage analogique	62, 67
avec affichage numérique	62, 67
Compteur kilométrique	66, 67
Compteur kilométrique journalier	66, 67
Consommables	222
Consommation moyenne	76, 85
Contacteur d'allumage	60, 61, 115
Contentances, récapitulatif	222
Contrôle de charge	65
Voyant de contrôle	62, 65
Coupure auto des récepteurs élec.	187
Cric	101, 102, 181
Cuir	172

D

Dégivrage de lunette arrière	26, 96
Dégivrage, vitres	92
Démarrage du moteur	58
Démarrage et arrêt	58
Démarrage par remorquage	211
Désactivation de l'airbag passager	36
Déverrouillage d'urgence	
Capots	189
Trappe de réservoir	160
Diagrammes	230
Dimensions	228
Direction assistée	163, 222
Documentation de bord	2
Dossier	
Déverrouillage	28, 29
Réglage	28, 29
Dossiers de siège arrière	32

E

Echappement sport	102
Eclairage bas d'habitacle	54, 206
Eclairage d'orientation	52, 53
Eclairage de la plaque d'immatriculation	106, 206
Eclairage intérieur	52, 53, 54
Elargisseurs de voie	184
Embrayage	114
Entretien	154, 166
Entretien du véhicule	166
Essuie-glace	
Remplacement	165
Essuie-glace de lunette arrière	96
Essuie-glaces	108, 109
Etats de verrouillage	17
Extincteur	105

F

Feu de recul	204
Feux anti-brouillard	106, 202, 204
Feux arrière	204
Feux de croisement	106, 107
Feux de détresse	17, 20, 107
Feux de gabarit	106
Feux de position	106
Feux de route	
Avertisseur	68
Commutateur	106, 107
Voyant de contrôle	62, 68
Feux de stationnement	106
Filtre à air	164
Filtre antipoussières	164

Frein de stationnement	42
Voyant de contrôle	42, 62
Freins	42, 43, 44, 158
Banc d'essai	47, 48
Liquide	62, 158, 222
Plaquettes	12, 43
Voyant de contrôle des plaquettes ..	43, 62
Voyant de contrôle du liquide	158
Voyant de contrôle répartition de la puissance de freinage	62, 158
Fusibles	188

G

Galerie de toit	152, 223
Garde au sol	102, 228
Garnitures de bas de caisse	102
Gaz d'échappement	
Echappement	102
Gaz d'échappement	
Contrôle	5, 74
Epuration	74, 159
Voyant de contrôle	62, 74
Gong	77, 106

H

Hard-top	140
Hayon arrière (Targa)	149
Hiver	
Assistance au démarrage	194, 195
Batterie	192
Chaînes à neige	180, 221
Huile moteur	156
Joints	171

Liquide de refroidissement	155
Liquide lave-glace	162
Pneumatiques	180, 220, 221
Serrures	167
Huile moteur	156, 222
Affichage de la pression	62, 73
Affichage du niveau	79, 80
Consommation	12, 216
Contrôler le niveau	79, 80, 157
Jauge	157
Voyant de contrôle de pression	73

I

Immobilisation	173, 192
Indicateur de direction	62, 68, 107
Installation électrique	187
Instruments	
Éclairage	66, 106

J

Jantes	167, 171, 177, 220, 221
Joints, entretien	171

L

Lavage du véhicule	166
Lave-glace	167
Les pneumatiques et leur utilisation	177
Lève-glaces	22, 23
Limite de vitesse	77
Liquide de refroidissement ...	69, 70, 155, 222
Affichage de température,	
voyant de contrôle	62, 69, 70

Liquide lave-glace	162, 222
Voyant de contrôle	62, 162

M

Manuel Technique	2
Messages d'avertissement	86
Mesure de puissance	154
Micro mains libres	104
Miroir de courtoisie	27
Montre	62, 72, 84
Moteur	
Affichage de la pression d'huile	62, 73
Affichage du niveau d'huile	79, 80
Arrêt du moteur	58
Consommation d'huile	12, 216
Contrôler le niveau d'huile	79, 80, 157
Démarrage du moteur	58
Huiles	156, 222
Jauge d'huile	157
Numéro	215
Voyant de contrôle pression	
d'huile	62, 73

O

Ordinateur de bord	62, 75
Réglages de base	83, 84
Versions linguistiques	83
Outillage de bord	101, 102, 176, 181

P

Pare-soleil	27
Passage des rapports	114
Patère	97
Pédale de frein	43, 44
Peinture	
Caractéristiques	215
Entretien	168
Pendulette	62, 72, 84
Performances	227
Pièces plastiques, entretien	171
Plaque d'identification	214
Plaque signalétique	215
Pneumatiques	7, 177, 220, 221
Compresseur	181
Pression des pneumatiques ..	3, 177, 219
Poids	223
Porsche Ceramic Composite Brake (PCCB)	7, 43
Roue de secours	182, 219
Porsche Communication Management (PCM)	105
Porsche Stability Management (PSM)	45
Voyant d'information	47, 62
Voyant de contrôle	47, 62
Porte-gobelet	103
Portières	19
Éclairage de sécurité	206
Poignées	19
Serrures	19, 167
Vitres	19, 22, 126
Possibilités de rangement	97, 98
Pression de gonflage,	
pneumatiques	3, 177, 219

Programme restreint (mode dégradé),	
Tiptronic	120
Projecteurs	171, 197, 209, 210
Lave-projecteurs	108, 162, 222
Protection antivol	19
Protection du soubassement	159, 170

R

Radio	105
Radiotéléphone	104
Rangement cassettes	98
Recyclage	5
Régimes moteur maximum	12, 114, 216
Réglage anti-éblouissement	25
Réglage de la portée des phares	106
Réglage de la soufflante de la ventilation	92
Réglage de température	91
Régulateur de vitesse	65, 110, 111
Régulation de stabilité	45
Relais	187
Remarques concernant	
Assistance en cas de panne	176
Entretien du véhicule	166
L'entretien	154
Remorquage	163, 211
Remplacer les raclettes d'essuie-glaces	165
Répartition de l'air	91
Réserve	
Clés	14
Jerrican de réserve	161
Roue	219, 221
Réservoir de carburant	160, 161
Rétroviseur intérieur	24, 25
Réglage anti-éblouissement	25

Rétroviseurs	24, 51
Réglage anti-éblouissement	25
Rétroviseurs extérieurs	24, 25, 51
Dégivrage	26, 96
Réglage anti-éblouissement	25
Rodage	12
Roue	
Changement	185, 186
Clé démonte-pneus	101, 102
Vis	184
Vis de roue antivol	14, 184
Roue de secours	101, 102, 221

S

Saute-vent	136
Séquence d'essuie-glace	108, 109
Capteur de pluie	109
Sièges	28
Chauffage	31
Mémorisation	30, 31
Position	28
Spoiler	49, 102
Voyant de contrôle	49, 62
Spoiler avant	102
Spot de lecture	52, 53, 54, 207
Store (Targa)	148
Surveillance de l'habitacle, infrarouge	20, 21
Système antiblocage (ABS)	44
Système antidémarrage	14
Système d'alarme	20, 21, 187
Système de portage	152, 223
Système de refroidissement	62, 69, 70
Système de retenue pour enfants	36
Désactivation de l'airbag passager	37

Systèmes airbag	38
Désactivation de l'airbag passager	37
Voyant de contrôle	39, 62

T

Tapis	172
Targa	146
Technique	
Caractéristiques	216
Modifications techniques	6
Télécommande	15, 16
Téléphone	104
Temporisateur d'essuie-glace	108, 109
Tempostat	65, 110, 111
Voyant de contrôle	62, 65
Tiptronic	70, 115
Affichage	62, 70
Toit ouvrant	122
Toit ouvrant (Targa)	146, 147
Toit ouvrant / coulissant	122
Touche Auto climatisation	91
Touche d'air de reprise	92
Transmission intégrale	48
Triangle de présignalisation	101, 102
Trousse de secours	101, 102

V

Véhicule	
Caractéristiques	214
Entretien	166
Immobilisation	173, 192
Lavage	166
Numéro d'identification	101, 214

Ventilateurs de radiateur	59, 70, 155
Ventilation	91
Verrouillage automatique des portières ..	17, 18
Verrouillage centralisé	16, 187
Vitesse moyenne	76, 85
Vitres	170
Buses de lave-glace	108, 162
Lave-glace	108, 162, 222
Voie	220, 221
Volant	
Boutons-poussoirs	115
Contacteur d'allumage	60, 61
Réglage	32
Voltmètre	64
Voyant de contrôle gaz d'échappement	74
Voyants de contrôle	62

